

Fernbedienung OT für Lüftung

850 9 133

Montage- und
Bedienungsanleitung

D **F**



Fernbedienung

Inhaltsverzeichnis

Grundlegende Sicherheitshinweise	3	Schaltzeiten einstellen	13
Display und Tasten	4	Alle Schaltzeiten löschen	17
Anschluss/Montage/Demontage	6	Schaltzeiten abfragen	17
Reset	7	Lüftung mehrere Tage reduzieren	18
Taste info i	7	Ferienprogramm einstellen	18
Werkseinstellung	8	Ferienprogramm beenden/löschen	19
Erstinbetriebnahme	9	Ferienprogramm abfragen	19
		Lüftung manuell ändern	20
Bedienebene für den Anwender	10	Bedienebene für die Fachkraft	21
Programme einstellen	10	Einstellungen – Übersicht	21
Anlage ausschalten	10	Bypass-Funktionen einstellen	22
Betriebseinstellungen ändern	10	Datum und Uhrzeit einstellen	22
Programm REDUZIERT einstellen	10	Einstellung Service	24
Programm NORMAL einstellen	11	Display-Variante einstellen	24
Programm PARTY einstellen	11	Sprache einstellen	25
Programm P1 einstellen	12	Parameter einstellen	26
Programm P2 einstellen	12	Technische Daten/Serviceadresse	29

Grundlegende Sicherheitshinweise



WARNUNG

Lebensgefahr durch elektrischen Schlag oder Brand!

➤ Montage ausschließlich von Elektrofachkraft durchführen lassen!

- Die Fernbedienung ist für die Montage an der Wand vorgesehen

Bestimmungsgemäße Verwendung

- Die Fernbedienung steuert die Lüftung in Ein- und Mehrfamilienhäusern, Wohnungen, Büros etc.
- Es können 2 Zeitprogramme für den automatischen Wechsel zwischen reduziertem Betrieb und Normalbetrieb gewählt werden

An der Fernbedienung können verschiedene Parameter (siehe Seite 28ff.) eingestellt werden

- Sie wird verwendet in trockenen Räumen mit in Wohnungen üblichen Verunreinigungen

Entsorgung

Gerät umweltgerecht entsorgen



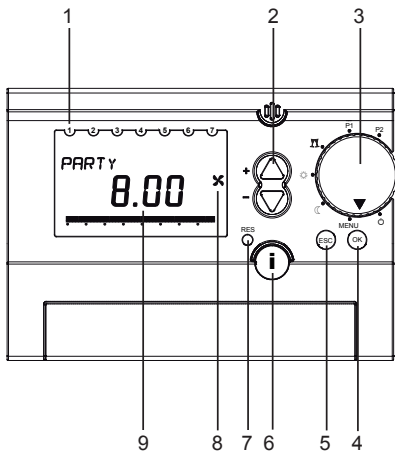

Display und Tasten

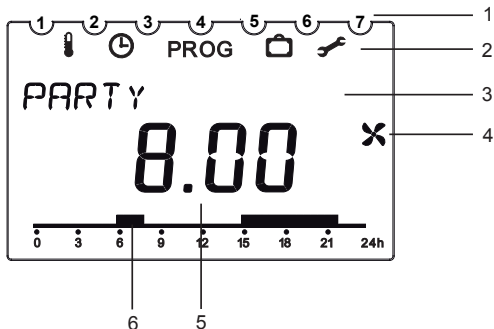

- 1 Anzeige Wochentag (1 = Montag ...)
- 2 +/- (Werte ändern)
- 3 Drehschalter für Programm-Auswahl
- 4 **OK** (Auswahl bestätigen, nächsten Parameter aufrufen)
- 5 **ESC** (Escape, Eingabe abbrechen)
- 6 **info** (Einstellungen abfragen)
- 7 **RES** (Reset für Uhrzeit, Datum, Ferienprogramm)
- 8 Betriebsanzeige Ventilator
- 9 Weitere Anzeigen im Display

Display und Tasten (ff.)



- 1 Wochentage 1–7
- 2 **Anzeige Menüzeile**
 -  Bypass-Funktion
 -  Datum und Uhrzeit
 - PROG** individuelles Zeitprogramm P2
 -  Ferienprogramm
 -  Serviceeinstellungen
- 3 **Anzeige Textzeile**

Anzeige abhängig von Menüebene und Displayeinstellungen
- 4 Betriebsanzeige Ventilator
- 5 Anzeige abhängig von Display-Variante
Variante 1 Raumtemperatur
Variante 2 Uhrzeit (Auslieferungszustand)
- 6 Lüftungszeit eines Zeitprogramms

Anschluss/Montage

Montage

- Platte an der Wand befestigen und Gerät aufstecken.
- Montagehöhe von ca. 1,5 m beachten.
- Montage in der Nähe von Kachelöfen, Fenstern, Vitrinen, Fernsehgeräten etc. vermeiden.

Demontage

- Mit einem Schraubendreher von unten Rasthaken nach oben drücken und Gerät öffnen.

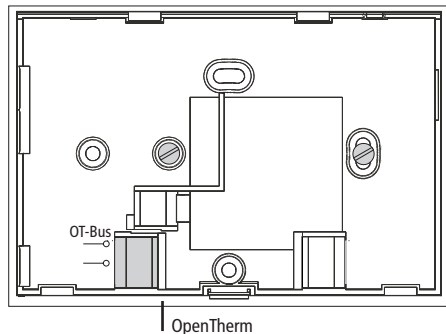
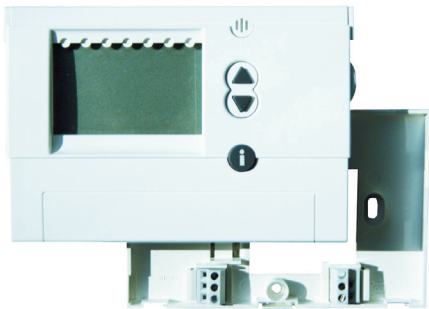

Reset

- Mit einem spitzen Gegenstand auf die Taste **RES** drücken. Dabei werden folgende Daten gelöscht: Datum, Uhrzeit und Ferienprogramm. Sommer-/Winterzeitumschaltung und Programm P2 bleiben erhalten.



Taste info i – Einstellungen abfragen

Mit der **Info-Taste** können die aktuelle Raumtemperatur, alle wichtigen Einstellungen des jeweiligen Programms, Datum und Uhrzeit sowie einige aktuelle Daten vom Lüftungsgerät abgefragt werden (der Drehschalter darf nicht auf **MENU** stehen).

- Taste **i** mehrmals drücken, um die Einstellungen abzufragen.



Werkseinstellung (Auslieferungszustand)

- Taste **ESC** und **OK** gleichzeitig drücken für ca. 2 s.
- Tasten **+** oder **-** für Wert **1** (auf Werkseinstellung zurücksetzen) oder Wert **0** (nicht zurücksetzen) wählen.
- Mit **OK** bestätigen.

Wenn Wert **1** bestätigt wird, werden folgende Daten gelöscht:

Ferienprogramm, Uhrzeit, Datum, Programm 2 und die Sprache DEUTSCH.

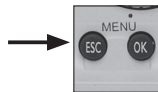

Werkseinstellung (Auslieferungszustand – Parameter)

- Drehschalter auf **MENU** stellen.
- Mit der Tasten **+** oder **-** **SERVICE** wählen. Symbol  blinkt.
- Mit **OK** bestätigen. **DISPLAY** blinkt.
- Mit den Tasten **+** oder **-** **PARAMETER** wählen.
- Mit **OK** Parameter **22** wählen.
- Mit den Tasten **+** oder **-** gewünschte Änderung 1 (= ja) oder 0 (= nein) wählen.
- Mit **OK** bestätigen (alle Parameter sind auf Werkseinstellung, siehe Seite 28).
- Drehschalter auf das gewünschte Programm stellen.



Erstinbetriebnahme

- Nach Anschluss der OpenTherm-Busleitung den Anzeigen im Display folgen.

Datum und Uhrzeit einstellen

Bei der Erstinbetriebnahme sowie einem Reset erscheint in Display zuerst die Uhrzeit.

- Mit den Tasten + oder – **STUNDE, MINUTE, JAHR, MONAT** und **TAG** wählen.
- Mit **OK** bestätigen.
- Mit den Tasten + oder – **ENDE** oder für die Sommer-/Winterzeitschaltung **OHNE SO/WI** oder **MIT SO/WI** wählen.
- Mit **OK** bestätigen.

Wenn Sie **MIT SO/WI** gewählt haben, können Sie wählen zwischen **EUROPA, FREIE REGEL** und verschiedenen Ländern.

- Jeweils mit **OK** bestätigen.
- Drehschalter auf das gewünschte Programm stellen.

Datum, Uhrzeit sowie die Sommer-/Winterzeitschaltung können auch im Menü **SERVICE** unter **UHR/DATUM** (siehe Seite 23 ff.) eingestellt werden.

Die Sprache können Sie ebenfalls im Menü **SERVICE** auswählen (siehe Seite 26 ff.).



Bedienebene für den Anwender

Programme einstellen

Anlage ausschalten

- Drehschalter auf  stellen – Sie können die Anlage kurzfristig außer Betrieb nehmen.

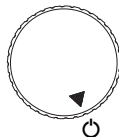

Betriebseinstellungen ändern

- Drehschalter auf **MENU** stellen, z. B. für Änderungen im Programm P2.



Programm REDUZIERT einstellen

- Drehschalter auf **REDUZIERT**  stellen.
Die Luft wird innerhalb von ca. 3 Stunden einmal ausgetauscht (z. B. nachts oder Abwesenheit der Bewohner)



Achtung:

Bei ausgeschalteter Anlage kann es zu Feuchtigkeitsschäden kommen. Deshalb bei längerer Abwesenheit **REDUZIERT** wählen.

Programme einstellen (ff.)

Programm NORMAL einstellen

- Drehschalter auf ☀ stellen.
Die Luft wird innerhalb von ca. 2 Stunden einmal ausgetauscht (z. B. am Tag bei normaler Nutzung der Wohnung)

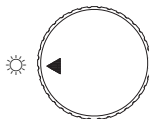

Programm PARTY einstellen

- Drehschalter auf **PARTY** ⏸ (Bedarfsbetrieb) stellen.
Die Luft wird innerhalb von ca. 1,5 Stunden einmal ausgetauscht (z. B. bei hoher Luftfeuchtigkeit oder Rauch).

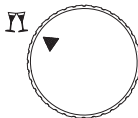

Programme einstellen (ff.)

Programm P1 einstellen

- Drehschalter auf **P1** stellen.
(vorgegebenes festes Zeitprogramm)

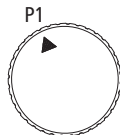

Montag bis Freitag

6.00 bis 22.00 Uhr: Lüftung mit Stufe NORMAL

Anzeige: P1 NORMAL

22.00 bis 6.00Uhr: Lüftung mit Stufe REDUZIERT

Anzeige: P1 REDUZIERT

Samstag und Sonntag

7.00 bis 23.00 Uhr: Lüftung mit Stufe NORMAL

Anzeige: P1 NORMAL

23.00 bis 7.00Uhr Lüftung mit Stufe REDUZIERT

Anzeige: P1 REDUZIERT

Programm P2 einstellen

- Drehschalter auf **P2** stellen.
(individuell einstellbares Zeitprogramm), zur Programmierung von Schaltzeiten, siehe Seite 14 ff.

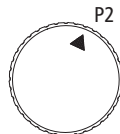

Schaltzeiten (für Lüftung) einstellen

- Schaltzeiten müssen für eine ganze Woche eingegeben werden.
- Für jede Schaltzeit müssen Uhrzeit und Lüftungsstufe eingegeben werden.
- Es können max. 32 Schaltzeiten eingestellt werden.
- Sie können wählen zwischen:

MO–FR (für Montag bis Freitag gleich)

SA–SO (für Samstag und Sonntag gleich)

TÄGLICH (für alle Wochentage gleich)

EINZELTAG (für einzelne Tage unterschiedlich)

Falls Sie nach der Einstellung Schaltzeiten für einzelne Tage ändern wollen, müssen Sie zuerst die bereits eingestellten Schaltzeiten für diesen Tag löschen.

Danach geben Sie die neue Schaltzeiten für den einzelnen Wochentag (**EINZELTAG**) ein.

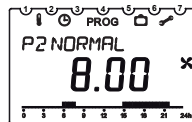

Falls bei P2 keine Schaltzeiten und kein Programm eingegeben werden, läuft das Lüftungsgerät im Programm **REDUZIERT**.

Beispiel

Raumlüftung mit normaler Lüftungsstufe von Montag – Freitag und am Sonntag von 8:00 bis 22:00 Uhr sowie am Samstag von 9:00 bis 23:00 Uhr.

In der übrigen Zeit soll Raumlüftung mit reduzierter Lüftungsstufe erfolgen.

zu ❶ Schaltzeiten MO–FR einstellen

- Drehschalter auf **MENU** stellen.
- Mit der Taste + **PROGRAMM P2** wählen. **PROG** blinkt.
- Mit **OK** bestätigen. **NEU** blinkt.
- Mit **OK** bestätigen. Freie Speicherplätze (max. 32) sowie **MO–FR** blinken.
- Mit **OK** bestätigen.

Bedienschritte:

- ❶ Mo–Fr: 8:00–22:00 Uhr
Schaltzeiten **MO–FR** einstellen
- ❷ Einzeltag **SONNTAG**: Schaltzeiten einstellen von 8:00–22:00 Uhr
- ❸ Einzeltag **SAMSTAG**: Schaltzeiten einstellen von 9:00 bis 23:00 Uhr



- Mit den Tasten + oder – **STUNDE** und **MINUTE** eingeben (8:00 Uhr) und jeweils mit **OK** bestätigen. **NORMAL** blinkt.
- Mit **OK** bestätigen. **ENDE** → **NEU** blinkt.

- Mit **OK** bestätigen. Freie Speicherplätze (max. 32) sowie **MO–FR** blinken.
- Mit **OK** bestätigen.
- Schritte wie zuvor für 22:00 Uhr durchführen.
- Mit **OK** bestätigen. **REDUZIERT** blinkt.
- Mit **OK** bestätigen. **ENDE → NEU** blinkt.

zu ❷ EINZELTAG (Sonntag) einstellen

- Mit **OK** bestätigen. **MO–FR** blinkt.
- Mit den Tasten + oder – **EINZELTAG** wählen.
- Mit **OK** bestätigen. **MONTAG** erscheint.
- Mit den Tasten + oder – **SONNTAG** wählen.
- Mit **OK** bestätigen. **STUNDE** blinkt.
- Mit den Tasten + oder – **STUNDE** und **MINUTE** (8:00) eingeben.
- Mit **OK** bestätigen. **NORMAL** blinkt.
- Mit **OK** bestätigen. **ENDE → NEU** blinkt.
- Mit **OK** bestätigen. **EINZELTAG** blinkt.

- Mit **OK** bestätigen. **MONTAG** erscheint.
- Mit den Tasten + oder – **SONNTAG** wählen.
- Mit **OK** bestätigen. **STUNDE** blinkt.
- Mit den Tasten + oder – **STUNDE** und **MINUTE** (22:00) eingeben.
- Mit **OK** bestätigen. **REDUZIERT** blinkt.
- Mit **OK** bestätigen. **ENDE → NEU** blinkt.

zu ❸ EINZELTAG (Samstag) einstellen

- Mit **OK** bestätigen. **EINZELTAG** blinkt.
- Mit **OK** bestätigen. **MONTAG** erscheint.
- Mit den Tasten + oder – **SAMSTAG** wählen.
- Mit **OK** bestätigen. **STUNDE** blinkt.
- Mit den Tasten + oder – **STUNDE** und **MINUTE** (9:00) eingeben.
- Mit **OK** bestätigen. **NORMAL** blinkt.
- Mit **OK** bestätigen. **ENDE → NEU** blinkt.
- Mit **OK** bestätigen. **EINZELTAG** blinkt.

- Mit **OK** bestätigen. **MONTAG** erscheint.
- Mit den Tasten + oder – **SAMSTAG** wählen.
- Mit **OK** bestätigen. **STUNDE** blinkt.
- Mit den Tasten + oder – **STUNDE** und **MINUTE** (23:00) eingeben.
- Mit **OK** bestätigen. **REDUZIERT** blinkt.
- Mit **OK** bestätigen. **ENDE** → **NEU** blinkt.
- Mit den Tasten + oder – **ENDE** wählen.
- Mit **OK** bestätigen.
- Drehschalter auf P2 stellen.

Schaltzeiten löschen

Sie können alle Schaltzeiten oder nur einzelne Schaltzeiten löschen.

Einzelne Schaltzeiten löschen

- Drehschalter auf **MENU** stellen.
- Mit der Taste + **PROGRAMM P2** wählen.

PROG blinkt.

- Mit **OK** bestätigen. **NEU** blinkt.
- Mit den Tasten + oder – **LOESCHEN** wählen.
- Mit **OK** bestätigen. **EINZELN** blinkt.
- Mit **OK** bestätigen. Die erste Schaltzeit für Montag erscheint.
- Mit der Taste + die gewünschte Schaltzeit auswählen.
- Mit **OK** bestätigen. **LOESCHEN** blinkt.
- Mit **OK** bestätigen. Die gewählte Schaltzeit wurde gelöscht.
- Mit den Tasten + oder – weitere gewünschte Schaltzeiten wählen oder
- Taste + drücken, bis **ENDE** erscheint.
- Drehschalter auf gewünschtes Programm stellen.

Alle Schaltzeiten löschen

- Drehschalter auf **MENU** stellen.
- Mit der Taste + **PROGRAMM P2** wählen. **PROG** blinkt.
- Mit **OK** bestätigen. **NEU** blinkt.
- Mit den Tasten + oder – **LOESCHEN** wählen.
- Mit **OK** bestätigen. **EINZELN** blinkt.
- Mit den Tasten + oder – **ALLES** wählen.
- Mit **OK** bestätigen. **BESTAETIGEN** blinkt.
- Mit **OK** bestätigen. Alle Schaltzeiten wurden gelöscht.
- Drehschalter auf gewünschtes Programm stellen.

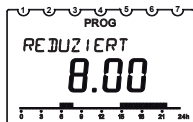

Schaltzeiten abfragen

- Drehschalter auf **MENU** stellen.
- Mit der Taste + **PROGRAMM P2** wählen. **PROG** blinkt.
- Mit **OK** bestätigen. **NEU** blinkt.
- Mit den Tasten + oder – **ABFRAGEN** wählen.
- Mit **OK** bestätigen. Die erste Schaltzeit für Montag erscheint.
- **OK** drücken, um alle weiteren Schaltzeiten der Woche abzufragen.
- Drehschalter auf gewünschtes Programm stellen.

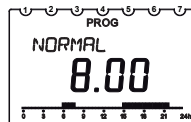

Lüftung mehrere Tage reduzieren

- Sie können die Lüftung auf minimalen Energieverbrauch einstellen mit den Ferienprogramm .
- Die Lüftung arbeitet dann in der Betriebsart **REDUZIERT**.

Ferienprogramm einstellen (Start- und Endzeit)

- Drehschalter auf **MENU** stellen.
- Mit den Tasten + oder – **FERIENPROG** wählen.
- Mit **OK** bestätigen. Kurz erscheint **START-** bzw. **ENDDATUM**.
- Mit den Tasten + oder – **JAHR, MONAT, TAG** und **STUNDE** wählen.
- Jeweils mit **OK** bestätigen.
- Mit **OK** bestätigen. **ENDE** erscheint.
- Drehschalter auf gewünschtes Programm stellen.
Wenn der Start-Zeitpunkt erreicht ist, erscheint folgende Anzeige:

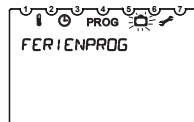

Ferienprogramm beenden/löschen

- Das Ferienprogramm endet automatisch, wenn Sie den Endzeitpunkt erreicht haben.
- Wenn Sie das Ferienprogramm vorzeitig löschen, folgende Schritte vornehmen:
 - Drehschalter auf **MENU** stellen.
 - Mit den Tasten + oder – **FERIENPROG** wählen.
 - Mit **OK** bestätigen. **ABFRAGEN** blinkt.
 - Mit den Tasten + oder – **LOESCHEN** wählen.
 - Mit **OK** bestätigen. Das Ferienprogramm ist gelöscht.
 - Drehschalter auf gewünschtes Programm stellen.

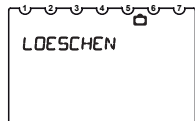

Ferienprogramm abfragen

- Drehschalter auf **MENU** stellen.
- Mit den Tasten + oder – **FERIENPROG** wählen.
- Mit **OK** bestätigen. **ABFRAGEN** blinkt.
- Mit **OK** bestätigen. **START-DATUM, JAHR** erscheint.
- Mit **OK MONAT/TAG** und **STUNDE** abfragen. **ENDDATUM, JAHR** erscheint.
- Mit **OK MONAT/TAG** und **STUNDE** abfragen.
- Drehschalter auf gewünschtes Programm stellen.



Lüftung manuell ändern

- In den Programmen P1 und P2 können Sie je nach vorhandener Lüftungseinstellung eine höhere/geringere Lüftungsstufe wählen, ohne die Einstellungen dauerhaft zu verändern.
- Diese manuellen Einstellungen werden automatisch zurückgesetzt.
- 3 Lüftungsstufen können eingestellt werden. Sie können mit den Tasten ▲ ▼ verändert werden:

- REDUZIERT
- NORMAL
- PARTY (Bedarfsbetrieb)

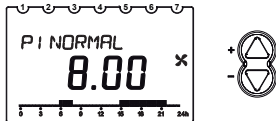

- Sobald die nächste Schaltzeit des aktiven Programms P1 oder P2 erreicht wird, gilt wieder die Lüftungseinstellung des Programms (Schaltzeiten einstellen, siehe S. 14)



Bedienebene für die Fachkraft

Einstellungen – Übersicht

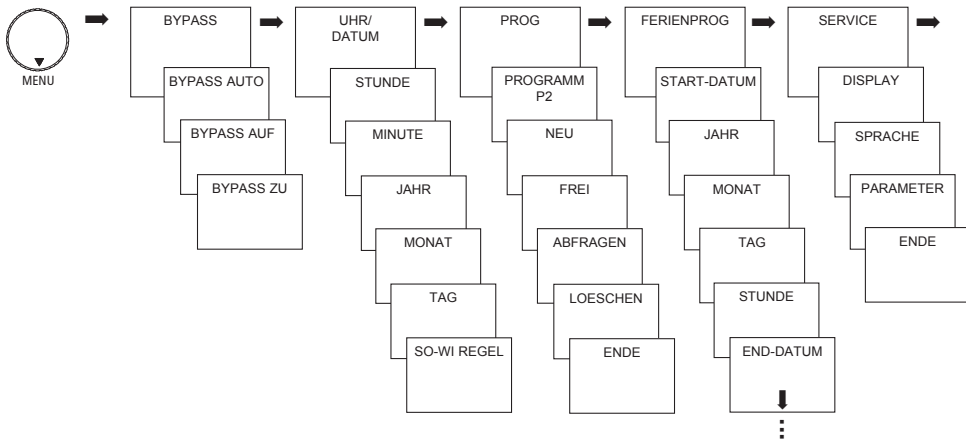

Funktionen

Bypass-Funktionen einstellen

- Drehschalter auf **MENU** stellen.
- Mit den Tasten + oder – **BYPASS** wählen.
Das Symbol  blinkt.
- Mit **OK** bestätigen.
- Mit den Tasten + oder – **BYPASS AUF, BYPASS AUTO, BYPASS ZU**.
- Mit **OK** bestätigen.

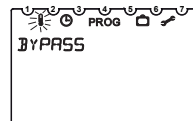

Datum und Uhrzeit einstellen

- Drehschalter auf **MENU** stellen.
- Mit den Tasten + oder – **UHR/DATUM** wählen.
Das Symbol  blinkt.
- Mit **OK** bestätigen, die momentane Uhrzeit blinkt.
- Mit den Tasten + oder – **STUNDE, MINUTE, JAHR, MONAT und TAG** einstellen und jeweils mit **OK** bestätigen.



Datum und Uhrzeit einstellen (ff.)

- Mit den Tasten + oder – **ENDE** oder für die Sommer-/ Winterzeitschaltung **OHNE SO/WI** bzw. **MIT SO/WI** wählen.
- Mit **OK** bestätigen. Wenn Sie **MIT SO/WI** gewählt haben, erscheint **EUROPA**.
- Mit den Tasten + oder – das **Land auswählen** oder **FREIE REGEL**.
- Mit **OK** bestätigen. Wenn Sie **FREIE REGEL** gewählt haben, erscheint **MONAT SO**.
- Mit den Tasten + oder – für Datum, Uhrzeit, Sommer-/ Winterzeitschaltung **MONAT SO, WOCHE SO; STUNDE, MONAT WI, WOCHE WI** wählen.
- Jeweils mit **OK** bestätigen, die momentane Uhrzeit blinkt.
- Drehschalter auf gewünschtes Programm stellen.

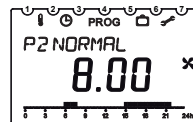

WOCHE SO und **WOCHE WI** bezeichnen das Wochenende innerhalb des gewählten Monats. Die Uhrzeit für die Umschaltung auf Winterzeit wird von der Sommerzeit übernommen (**STUNDE**).

Einstellungen SERVICE

Display-Variante einstellen

Die Anzeige im Display bei den einzelnen Positionen des Drehschalters richtet sich nach der eingestellten Display-Variante.

- Drehschalter auf **MENU** stellen.
- Mit den Tasten + oder – **SERVICE** wählen.
Das Symbol  blinkt.
- Mit **OK** bestätigen, **DISPLAY** blinkt.
- Mit **OK** bestätigen.
- Mit den Tasten + oder – Variante 1 (Anzeige der Raumtemperatur) oder 2 (Anzeige der Uhrzeit) wählen.
- Mit **OK** bestätigen.
- Drehschalter auf gewünschtes Programm stellen.

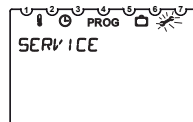

Drehschalter auf P1

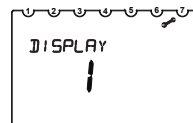

Display-Variante 1
Anzeige der
Raumtemperatur

Einstellungen SERVICE (ff.)

Sprache einstellen

- Drehschalter auf **MENU** stellen.
- Mit den Tasten + oder – **SERVICE** wählen.
Das Symbol  blinkt.
- Mit **OK** bestätigen, **DISPLAY** blinkt.
- Mit den Tasten + oder – **SPRACHE** wählen.
- Mit **OK** bestätigen, die eingestellte Sprache blinkt.
(Auslieferungszustand ist DEUTSCH)
- Mit **OK** bestätigen.
- Drehschalter auf gewünschtes Programm stellen.

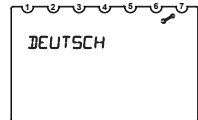

Einstellungen SERVICE (ff.)

Parameter einstellen

Mögliche Einstellungen sind abhängig von der verwendeten Lüftersteuerung

- Drehschalter auf **MENU** stellen.
- Mit den Tasten + oder – **SERVICE** wählen.
Das Symbol  blinkt.
- Mit **OK** bestätigen, **DISPLAY** blinkt.
- Mit den Tasten + oder – **PARAMETER** wählen.
- Mit **OK** bestätigen. Sie können die Parameter durch Drücken der Taste **OK** aufrufen und die Werte mit den Tasten + oder – verändern.
- Jeweils mit **OK** bestätigen.
- Drehschalter auf gewünschtes Programm stellen.

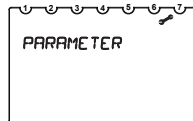
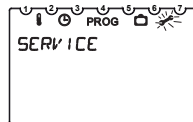

Auf den nächsten Seiten finden Sie eine Auflistung der veränderbaren und nicht veränderbaren Parameter, die Sie – je nach Bedarf – wählen können.

1. Veränderbare Parameter

Nummer	Beschreibung	Mögliche Werte (je nach Gerätetyp)	Werkseinstellung
00	Luftvolumenstrom bei reduziertem Betrieb (Einstellbereich min. 10 m ³ /h geringer als Einstellung Bedarfsbetrieb)	180 m ³ /h: 50 ... 170 300 m ³ /h: 50 ... 290 400 m ³ /h: 50 ... 390	75 m ³ /h 100 m ³ /h 100 m ³ /h
01	Luftvolumenstrom bei Normalbetrieb (Einstellbereich min. 5m ³ /h geringer als Einstellung Bedarfsbetrieb)	180 m ³ /h: 50 ... 175 300 m ³ /h: 50 ... 295 400 m ³ /h: 50 ... 395	100 m ³ /h 150 m ³ /h 200 m ³ /h
02	Luftvolumenstrom bei Bedarfsbetrieb	180 m ³ /h: 50 ... 180 300 m ³ /h: 50 ... 300 400 m ³ /h: 50 ... 400	150 m ³ /h 225 m ³ /h 300 m ³ /h
03	Min. AT Bypass	5 bis 20	+10 °C
04	Min. RT Bypass	18 bis 30	+22 °C
05	Festes Druckungleichgewicht	-100 bis +100	0
06	Zulässiges Druckungleichgewicht	0 bis 1	1-ja
07	Bypass (Mode) Einstellung	0 bis 2	1-ja
08	Bypass Hysterese	0 bis 5	2
09	Konstanter Druck ausgeschaltet	0 bis 1	0-nein
10	Filterwechselanzeige (ja/nein)	0 bis 1	0-nein
11	Zusatz-Leiterplatte (ja/nein)	0 bis 1	0-nein
22	Alle Parameter zurück auf Werkseinstellung	0 bis 1	0-nein

2. Unveränderbare Parameter

Nummer	Beschreibung	Mögliche Werte	Umgerechneter Anzeigewert
12	Geräte-Typ	entsprechende Geräte	entsprechende Geräte
13	Momentaner Durchsatz in m ³ /h	0 bis 40	0 bis 400 m ³ /h
14	Bypass-Funktion	0 bis 2	0 bis 24/1 Auto/2 min
15	Außenlufttemperatur in °C	-100 bis +200	-100 bis +100
16	Raumlufttemperatur in °C	-100 bis +100	-100 bis +100
17	Momentaner Außenluft-Volumenstrom in m ³ /h	0 bis 40	0 bis 400 m ³ /h
18	Momentaner Abluft-Volumenstrom in m ³ /h	0 bis 40	0 bis 400 m ³ /h
19	Momentaner Außenluftdruck in Pa	0 bis 120	0 bis 120 Pa
20	Momentaner Abluftdruck in Pa	0 bis 40	0 bis 120 Pa
21	Status Frostschutz	0 bis 40	0 – nicht aktiv 1 bis 4 – Druckungleichgewicht 5 – Außenluftventilator aus

Technische Daten

Gangreserve:	>4 Stunden (nach 6 h Ladezeit)
Eigenverbrauch:	30 mW (typisch)
Temperatur- messbereich:	0 °C bis +30 °C in Schritten von 0,2 °C
Zulässige Umgebungs- temperatur:	0 °C ... +50 °C
Speicherplätze:	32 (programmierbar für Mo–Fr, Sa–So)
Schutzklasse:	III nach EN 60730-1 bei bestimmungsgemäßer Montage
Schutzart:	IP 20 nach EN 60529
Ganggenauigkeit:	±1 s/Tag bei 20 °C
Verschmutzungsgrad:	2

Serviceadresse

Theben AG

Hohenbergstr. 32
72401 Haigerloch
DEUTSCHLAND
Fon +49 (0) 74 74/6 92-0
Fax +49 (0) 74 74/6 92-150

Hotline

Fon +49 (0) 74 74/6 92-369
Fax +49 (0) 74 74/6 92-207
hotline@theben.de

**Addresses, telefon numbers etc.
www.theben.de**