



D Montageanleitung

Anschlußset Speicher-Wassererwärmer
SW / CSW / TSW für Überputzinstallation

F Notice de montage

Kit de raccordement Chauffe-eau à accumulation
SW / CSW pour installation apparente

I Istruzioni per il montaggio

del kit di collegamento con lo scaldacqua ad accumulo
SW / CSW per installazione sopra-intonaco

NL Montagevoorschrift

aansluitset SW / CSW indien leiding aansluitingen op de wand

CZ Montážní návod

pro připojovací sadu nad omítku

E Instrucciones de instalación

Kit de conexión del acumulador de agua SW / CSW en
instalaciones vistas

PL Instrukcja montażu

zestaw przyłączeniowy dla instalacji natynkowej

SK Montážní návod

pro připojovací sadu nad omítku



D	3 - 5
F	6 - 8
I	9 - 11
NL	12 - 13
CZ	14 - 15
E	16 - 18
PL	19 - 21
SK	22 - 23
GB	24 - 25

Aufstellung Gasterme und Speicher-Wassererwärmer

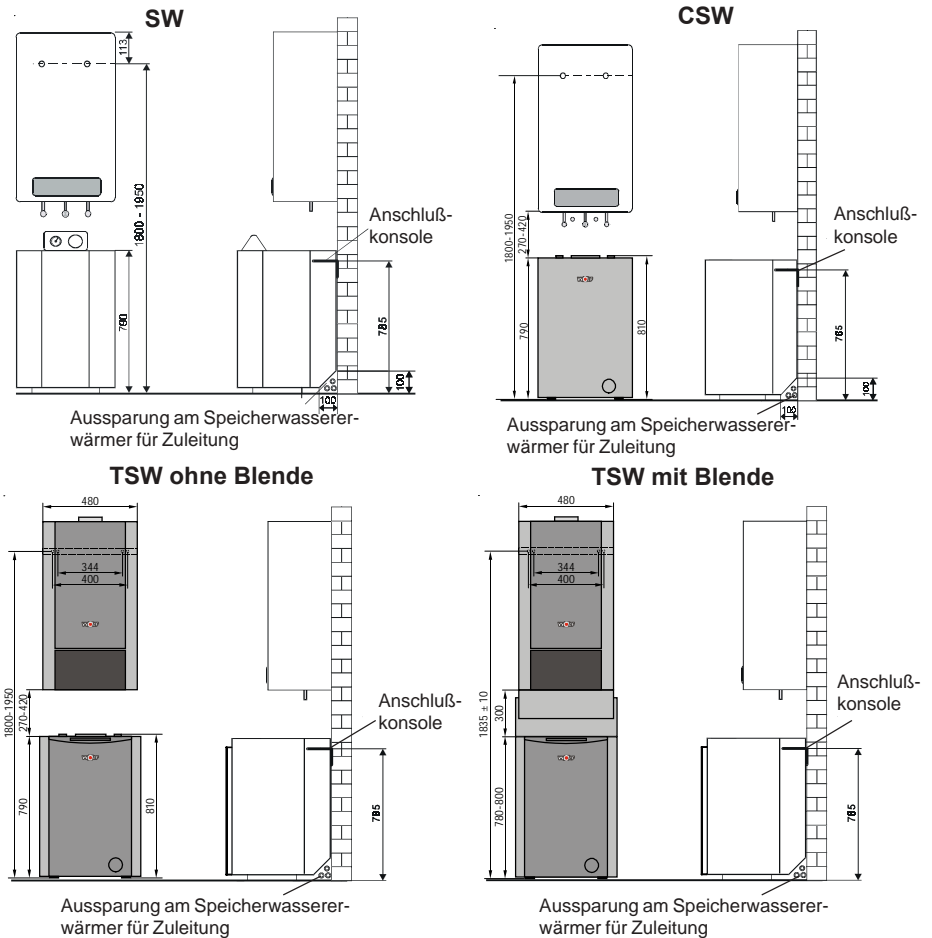

Gasterme gemäß Montageanleitung montieren.

Verrohrung Gasterme und Speicher-Wassererwärmer

Der Speicher-Wassererwärmer muß mittig darunter aufgestellt werden.

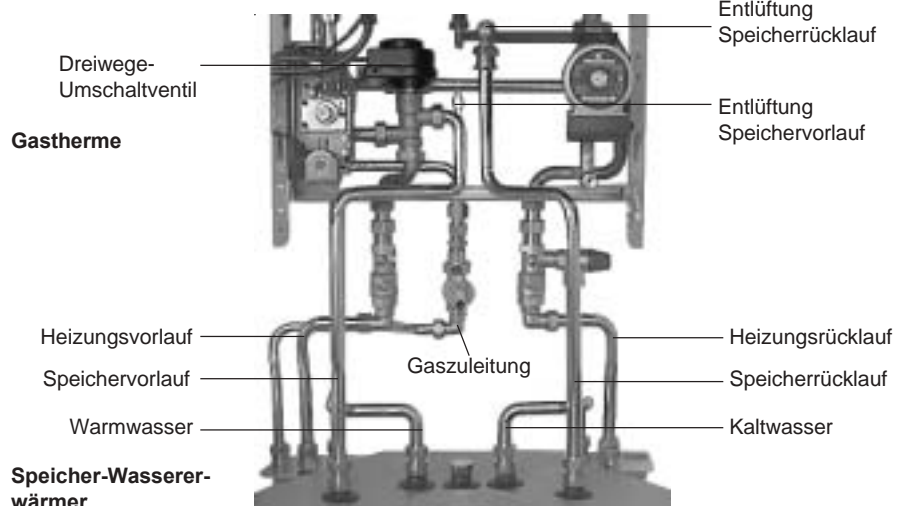

Montage Dreiwege-Umschaltventil

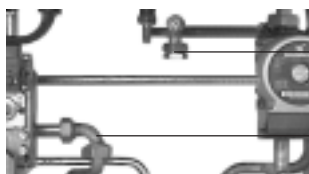

Blindstopfen Heizungs-rücklauf

Bogen Heizungs-vorlauf

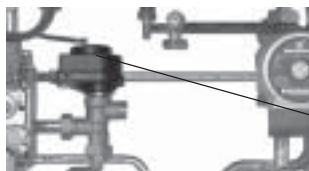

Dreiwege-Umschaltventil

Gasterme und Speicher-Wassererwärmer werden wie dargestellt in folgenden Schritten montiert:

- Blindstopfen am Heizungsrücklauf entfernen.
- Bogen am Heizungsvorlauf entfernen.
- Dreiwege-Umschaltventil aus Anschlußset mit beiliegenden Dichtungen am Heizungsvorlauf montieren.

Montage Anschlußset für Überputzinstallation

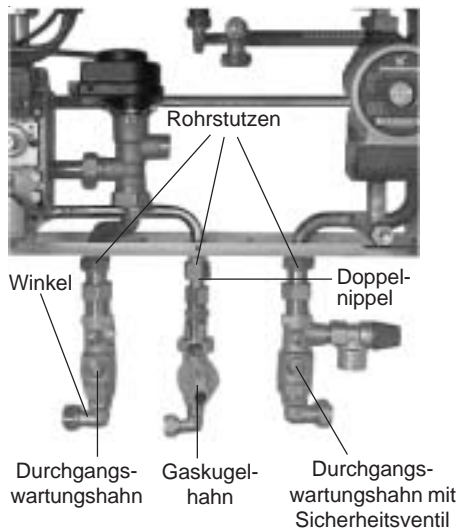

- Die Rohrstützen 3/4" für Heizungsvorlauf links, Heizungsrücklauf rechts mit beiliegenden Flachdichtungen und Überwurfmuttern montieren. Gasanschlußgewinde 1/2" in der Mitte der Therme aufhanfen und Rohrstützen montieren.
- Durchgangswartungshahn mit Klemmringverschraubung auf linken Rohrstützen schieben und leicht festziehen.
- Durchgangswartungshahn mit Anschluß für Sicherheitsventil auf rechten Rohrstützen schieben und leicht festziehen. Anschluß für Sicherheitsventil aufhanfen.

- Doppelnippel einseitig aufhanfen und in Gaskugelhahn Durchgangsform einschrauben. Gaskugelhahn mit Klemmringverschraubung auf mittleren Rohrstützen schieben und leicht festziehen.

Die Teile können für die weitere Montage ggf. verschoben werden. Nach der endgültigen Montage Klemmringverschraubungen dicht anziehen.

- Winkel aus Anschlußset SW für Überputzinstallation einseitig aufhanfen und an Heizungsvorlauf, Heizungsrücklauf und Gaskugelhahn montieren.

Montage Anschlußkonsole

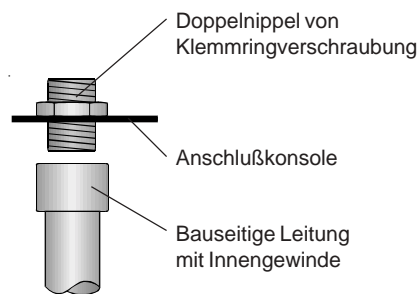

Doppelnippel an Anschlußkonsole

- Anschlußkonsole mittig zur Heiztherme an der Wand befestigen. Dabei Höhenmaß 785 mm beachten!
- Die bauseitigen Leitungen für Vorlauf, Rücklauf, Kaltwasser, Warmwasser, Gas, Sicherheitsventil-Abfall und ggf. Zirkulation bis zur Anschlußkonsole gemäß folgender Darstellung verlegen. Die Leitungen müssen am Ende ein Innengewinde haben und bis unmittelbar an die Anschlußkonsole reichen.

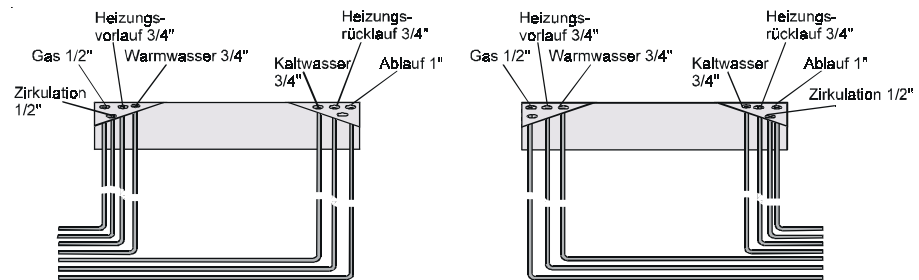

Achtung: Bauseitige Zuleitungen müssen so verlegt werden, daß der Speicher-Wassererwärmer SW 120 / CSW 120 / TSW 120 bündig an die Wand gestellt werden kann.

- Doppelnippel von Klemmringverschraubung einseitig aufhanfen und mit bauseitigen Leitungen an Anschlußkonsole verschrauben.

Vorbereitung des Speicher-Wassererwärmers SW 120, CSW 120, TSW 120

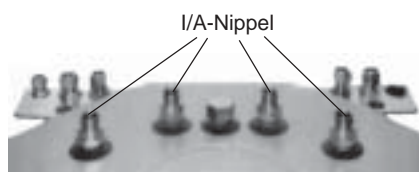

- Sämtliche Gewindestutzen am Speicher-Wassererwärmer aufhanfen und I/A-Nippel der Klemmringverschraubung montieren. Wird keine Zirkulationsleitung angeschlossen, ist der Anschluß am Speicher-Wassererwärmer mit beiliegender Kappe zu verschließen.

- Speicher-Wassererwärmer SW 120 / CSW 120 / TSW 120 bündig in Führung der Anschlußkonsole einschieben und mit Füßen auf Maß 790 mm ausrichten.

- Bei Verwendung der Blende für Verrohrung (Zubehör) ist der Abstand zwischen Gastherme und Speicher-Wassererwärmer TSW 120 mit den Speicherfüßen auf 300 mm einzustellen.

Montage der Verrohrung

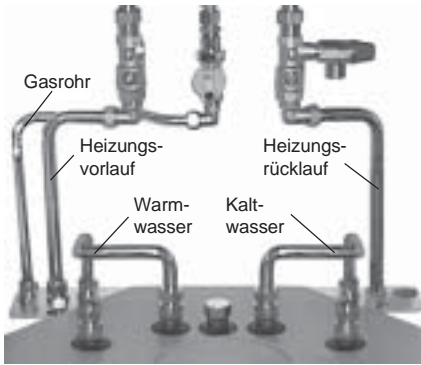

Für eine problemlose Montage der Verrohrung Leitungen in der Reihenfolge Gasanschluß, Heizungsvorlauf, Heizungsrücklauf, Warmwasser und Kaltwasser montieren.

- Gasrohr aus Anschlußset beidseitig ablängen. Überwurfmutter und Klemmringe aufstecken und Stützhülsen in Gasrohr einstecken. Gasrohr in Winkel am Gaskugelhahn und in Doppelnippel an der Anschlußkonsole einsetzen und mit Klemmringverschraubungen dicht verschrauben.
- Heizungsvor- und Heizungsrücklaufrohr aus Anschlußset beidseitig ablängen. Überwurfmutter und Klemmringe aufstecken und Stützhülsen in Heizungsvorlauf- und Heizungsrücklaufrohr einsetzen. Rohre in Winkel am Durchgangswartungshahn und in Doppelnippel an der Anschlußkonsole einsetzen und mit Klemmringverschraubungen dicht verschrauben.
- Warmwasserrohr aus Anschlußset beidseitig ablängen und Stützhülsen im Warmwasserrohr einsetzen. Warmwasserrohr in Doppelnippel an Speicher und Doppelnippel an der Anschlußkonsole einsetzen und mit Klemmringverschraubung dicht verschrauben.
- Kaltwasseranschluß ohne Sicherheitsgruppe: Kaltwasserrohr aus Anschlußset beidseitig ablängen und Stützhülsen in Kaltwasserrohr einsetzen. Kaltwasserrohr in Doppelnippel an Speicher und Doppelnippel an der Anschlußkonsole einsetzen und mit Klemmringverschraubung dicht montieren.
- Kaltwasseranschluß mit Sicherheitsgruppe ohne Druckminderer bzw. Sicherheitsgruppe mit Druckminderer: Sicherheitsgruppe ohne Druckminderer, bzw. Sicherheitsgruppe mit Druckminderer mit beiliegenden Verrohrungsteilen montieren. (Das Kaltwasserrohr aus dem Anschlußset wird nicht benötigt!) Verrohrungsteile ablängen und mit Stützhülsen und Klemmringverschraubungen dicht montieren.

Achtung: Zwischen Speicher und Sicherheitsventil dürfen keine Absperreinrichtungen, Schmutzfänger oder andere Verengungen eingebaut werden!

Montage Speichervorlauf / Speicherrücklauf

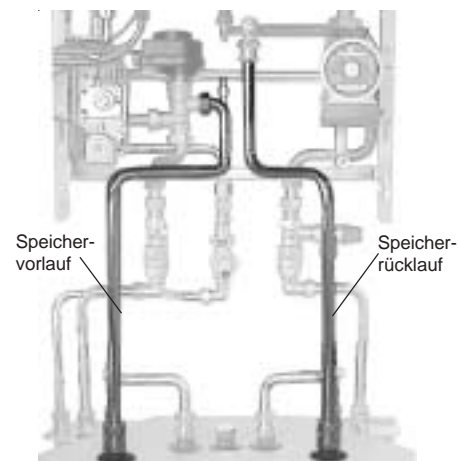

- Speichervorlaufrohr aus Anschlußset ablängen und Überwurfmutter und Klemmring auf Speicherseite aufstecken. Stützhülse in Rohr einstecken. Speichervorlaufrohr am Speicher-Wassererwärmer mit Klemmringverschraubung und am Dreiwege-Umschaltventil mit Flachdichtung verschrauben.
- Speicherrücklaufrohr aus Anschlußset ablängen und Überwurfmutter und Klemmring auf Speicherseite aufstecken. Stützhülse in Rohr einstecken. Speicherrücklaufrohr am Speicher-Wassererwärmer mit Klemmringverschraubung und an der Gasheiztherme mit Flachdichtung verschrauben.

Inbetriebnahme

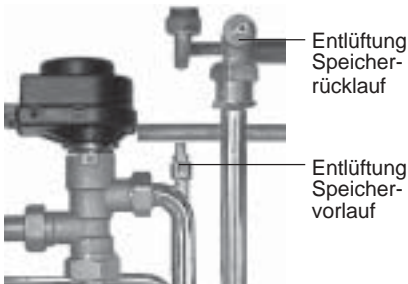

Heizungsanlage füllen und sehr sorgfältig entlüften. Während des Füllens an den Entlüftungsschrauben am Speichervorlauf und Speicherrücklauf die Heiztherme entlüften.

Speicher-Wassererwärmer füllen.

Gerät einschalten und gewünschte Warmwassertemperatur an der Regelung der Heiztherme einstellen:

Stellung 1:	15 °C
Stellung 7:	60 °C
Stellung 9:	ca. 70 °C

Zum kurzfristigen Anheben der Warmwassertemperatur über 60°C, Drehknopf Temperaturwahl Warmwasser ca. 3 mm nach vorne ziehen und nach rechts drehen.

Montage de la chaudière murale gaz (voir notice de montage)



Schéma de montage complet



Montage du kit de raccordement

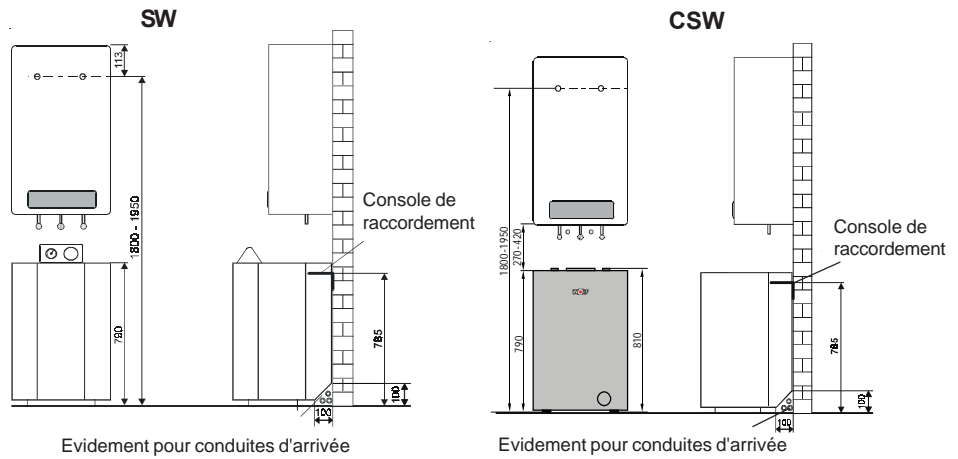
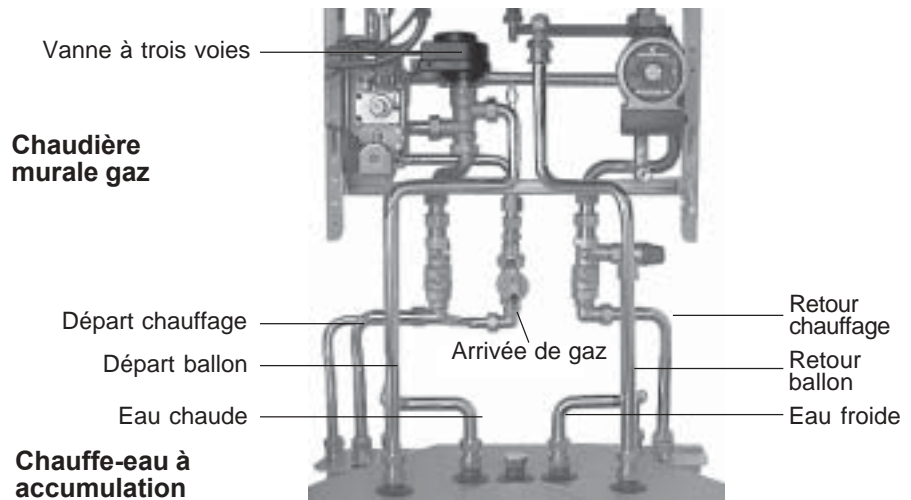
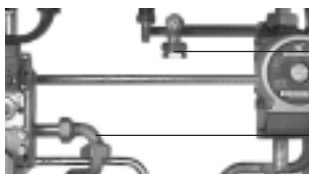

Obturateur

Coude

- Retirer l'obturateur pour le montage ultérieur du retour chauffage.

- Retirer le coude sur le départ chauffage.

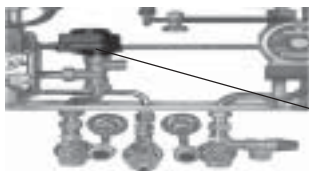

Vanne à trois voies

- Monter la vanne à trois voies du kit de raccordement sur le départ chauffage avec les joints fournis.

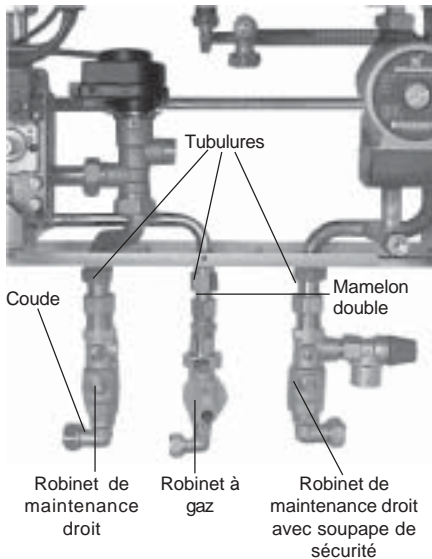

- Monter les tubulures 3/4" pour départ chauffage à gauche, retour chauffage à droite avec les joints plats et les écrous de raccord fournis. Enrouler du chanvre sur le filetage de raccordement gaz 1/2" au centre de la chaudière et monter la tubulure.
- Glisser le robinet de maintenance droit avec raccord à bague de serrage sur la tubulure gauche et serrer légèrement.
- Glisser le robinet de maintenance droit avec raccord pour soupape de sécurité sur la tubulure droite et serrer légèrement. Enrouler du chanvre sur le raccord pour soupape de sécurité.

- Enrouler du chanvre sur un côté du mamelon double et le visser dans le robinet à gaz de forme droite. Glisser le robinet à gaz avec raccord à bague de serrage sur la tubulure centrale et serrer légèrement.

(Les pièces peuvent, le cas échéant, être déplacées pour la suite du montage. Serrer les raccords à bague de serrage à fond une fois le montage définitif réalisé.)

- Enrouler du chanvre sur un côté des coudes fournis avec le kit de raccordement et les monter sur le départ chauffage, le retour chauffage et le robinet à gaz.

Montage de la console de raccordement

Attention : La chaudière murale et le chauffe-eau doivent être centrés l'un par rapport à l'autre.

- Fixer la console de raccordement au mur de façon centrée par rapport à la chaudière. Veiller à respecter la cote de 785 mm.
- Poser les conduites de départ chauffage, retour chauffage, eau froide, eau chaude, gaz, écoulement de soupape de sécurité et éventuellement circulation jusqu'à la console de raccordement comme indiqué à la figure suivante. Les conduites prévues sur le chantier doivent comporter un filetage interne à leur extrémité et arriver à proximité immédiate de la console de raccordement.

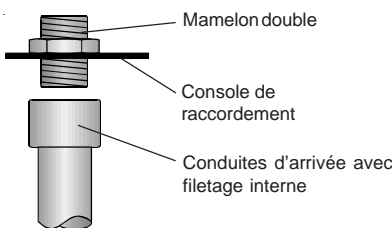

Mamelon double à console de raccordement

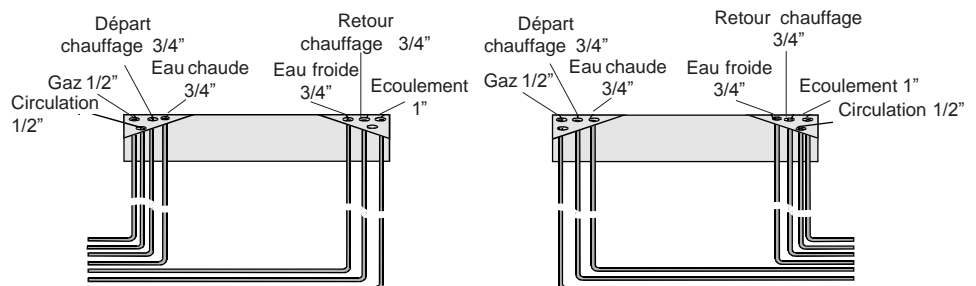

Arrivées par la gauche

Arrivées par la droite

Attention : Les conduites d'arrivée doivent être posées de telle sorte que le chauffe-eau à accumulation SW 120 / CSW 120 puisse être posé au ras du mur.

- Enrouler du chanvre sur un côté des mamelons doubles et les visser avec les conduites d'arrivée sur la console de raccordement.

Préparation du chauffe-eau à accumulation SW 120 / CSW 120

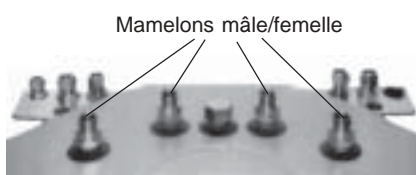

Ballon avec mamelons mâle/femelle montés

- Enrouler du chanvre sur tous les embouts filetés du ballon et monter les mamelons mâle/femelle.
(Si aucune conduite de circulation n'est raccordée, obturer le raccord sur le ballon avec le capuchon fourni.)

- Glisser le chauffe-eau à accumulation SW 120 / CSW 120 à fleur dans le guide de la console de raccordement et le mettre à niveau à la cote 790 mm à l'aide des pieds.

Montage de la tuyauterie

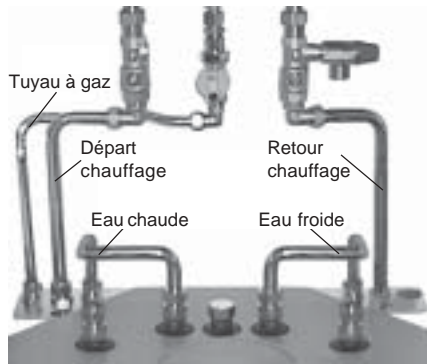

Tuyauterie raccordement gaz, départ chauffage, eau chaude, eau froide, retour chauffage



Raccordement eau froide avec groupe de sécurité et détendeur

Pour un montage sans problème de la tuyauterie, monter les conduites de gauche à droite dans l'ordre raccordement gaz, départ chauffage, eau chaude, eau froide et retour chauffage.

- Mettre à longueur de chaque côté le tuyau à gaz du kit de raccordement. Monter les écrous de raccord et les bagues de serrage. Mettre en place les manchons de support dans le coude du robinet à gaz et dans le mamelon double de la console de raccordement et visser à fond le raccordement gaz.
- Mettre à longueur de chaque côté le tuyau de départ chauffage du kit de raccordement. Monter les écrous de raccord et les bagues de serrage. Mettre en place les manchons de support dans le coude du robinet de maintenance droit et dans le mamelon double de la console de raccordement et visser à fond.
- Mettre à longueur de chaque côté le tuyau d'eau chaude du kit de raccordement. Mettre en place les manchons de support dans le mamelon double du ballon et dans le mamelon double de la console de raccordement et visser à fond avec le raccord à bague de serrage.
- Raccordement eau froide sans groupe de sécurité : Mettre à longueur de chaque côté le tuyau d'eau froide du kit de raccordement. Mettre en place les manchons de support dans le mamelon double du ballon et dans le mamelon double de la console de raccordement et visser à fond avec le raccord à bague de serrage.
- Raccordement eau froide avec groupe de sécurité ou avec groupe de sécurité et détendeur : Monter le groupe de sécurité ou le groupe de sécurité avec détendeur avec les pièces de tuyauterie fournis (le tuyau d'eau froide du kit de raccordement n'est pas utilisé). Mettre à longueur les pièces de tuyauterie et les monter de façon étanche avec les manchons de support et les raccords à bague de serrage.

Attention : Ne pas monter de dispositifs d'arrêt, de collecteur d'impuretés ou d'autres rétrécissements entre le ballon et la soupape de sécurité.

Montage du départ ballon / retour ballon

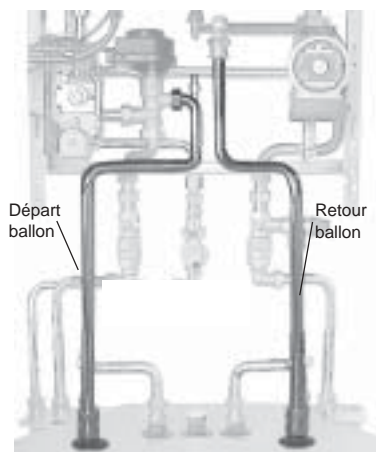

- Mettre à longueur le tuyau de départ ballon du kit de raccordement et monter l'écrou de raccord et la bague de serrage du côté ballon. Mettre en place le manchon de support dans le mamelon double du ballon. Visser le tuyau de départ ballon sur le ballon avec le raccord à bague de serrage et sur la vanne à trois voies avec un joint plat.
- Mettre à longueur le tuyau de retour ballon du kit de raccordement et monter l'écrou de raccord et la bague de serrage du côté ballon. Mettre en place le manchon de support dans le mamelon double du ballon. Visser le tuyau de retour ballon sur le ballon avec le raccord à bague de serrage et sur la chaudière murale avec un joint plat.

Mise en service



Vanne à trois voies

Remplir l'installation de chauffage et la purger très soigneusement. Pendant le remplissage, ouvrir plusieurs fois la vanne à trois voies par la commande à main. Purger également par la vis de purge du retour ballon de la chaudière.

Remplir le chauffe-eau à accumulation.

Mettre l'appareil en marche et régler la température souhaitée sur la régulation de chaudière :

- position 1 : 15 °C
- position 7 : 60 °C
- position 9 : env. 70 °C

Pour augmenter temporairement la température d'eau chaude à plus de 60 °C, tirer le bouton de sélection de température d'ECS d'environ 3 mm vers l'avant et le tourner vers la droite.

Montaggio caldaia murale a gas (vedi istruzioni di montaggio)

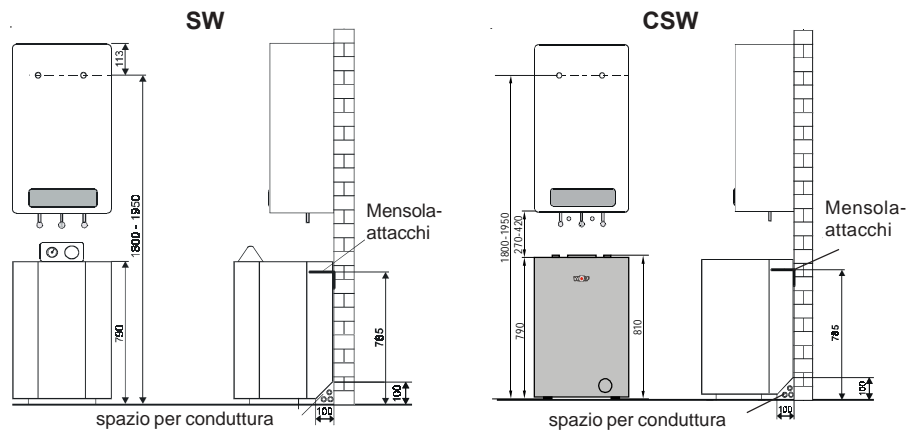

Montaggio, veduta complessiva

Valvola commutatrice a tre vie

Caldaia murale a gas

mandata-riscaldamento
mandata-bollitore
acqua calda

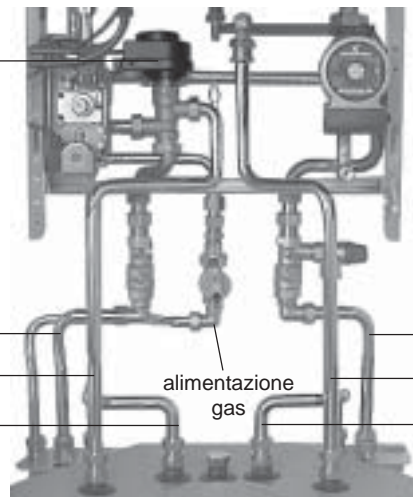

ritorno-riscaldamento
ritorno-bollitore
acqua fredda

Scalda-acqua ad accumulo

Montaggio del kit di collegamento

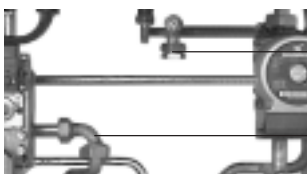

spina cieca

curva

- Rimuovere l'otturatore sul ritorno-riscaldamento.

- Rimuovere la curva sulla mandata-riscaldamento.

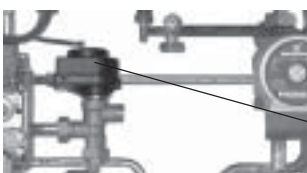

valvola commutatrice a tre vie

- Montare la valvola commutatrice a tre vie che parte dal kit di collegamento con le guarnizioni fornite sulla mandata-riscaldamento.

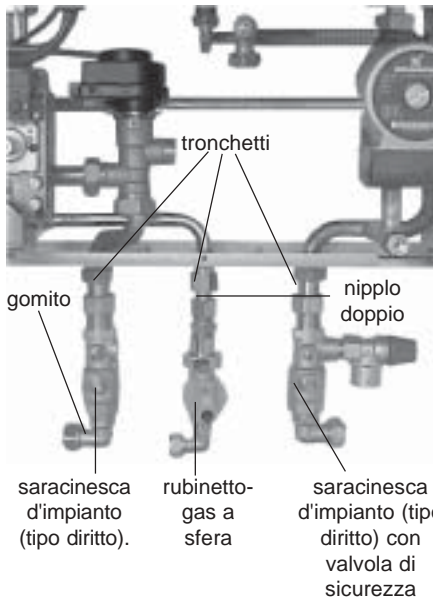

- Con le guarnizioni piatte e i dadi a risvolto acclusi, montare i tronchetti da 3/4" per la mandata-riscaldamento a sinistra e quelli per il ritorno-riscaldamento a destra. Guarnire con canapa la filettatura da 1/2"-gas al centro della caldaia murale e montarvi i tronchetti.
- Spingere la saracinesca d'impianto (tipo diritto) col relativo giunto autobloccante sul tronchetto sinistro e stringere leggermente.
- Spingere la saracinesca d'impianto (tipo diritto) col relativo attacco per la valvola di sicurezza sul tronchetto destro e stringerlo leggermente. Guarnire con canapa l'attacco per la valvola di sicurezza.

All'occorrenza, per proseguire il montaggio, i pezzi possono venire spostati. A montaggio ultimato, serrare ermeticamente i giunti autobloccanti.

- Guarnire da un solo lato con canapa i gomiti che partono dal kit di collegamento ed applicarli a: mandata-riscaldamento, ritorno-riscaldamento e rubinetto-gas a sfera.

Montaggio della mensola-attacchi

Attenzione: la caldaia murale e lo scaldacqua ad accumulo devono esser montati reciprocamente centrati.

- Fissare alla parete la mensola-attacchi centrata rispetto alla caldaia, badando a non superare la quota di 785 mm.
- Attenendosi al seguente schema, procedere a posare sul lato-costruzione, fino alla mensola-attacchi, le condutture di mandata, ritorno, acqua calda e fredda, gas, scarico. Le condutture dovranno essere filettate internamente alla bocca e giungere nell'immediata prossimità della mensola-attacchi.

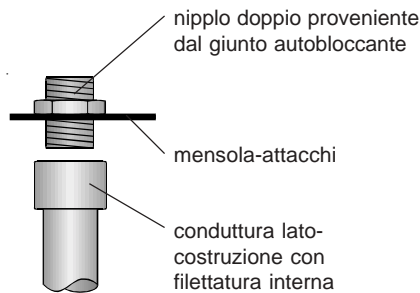

doppio nipplo della mensola-attacchi

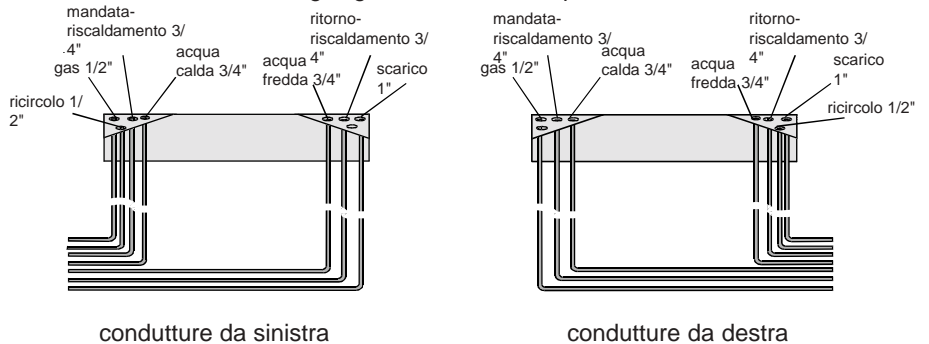

Attenzione: le condutture lato-costruzione devono esser posate in modo che lo scaldacqua ad accumulo SW 120 / CSW 120 possa esser piazzato rasente alla parete.

- Guarnire con canapa da un solo lato il nipplo doppio che parte dal giunto autobloccante ed avvitarlo alla mensola-attacchi insieme con le condutture lato-costruzione.

Preparazione dello scaldacqua ad accumulo SW 120 / CSW 120

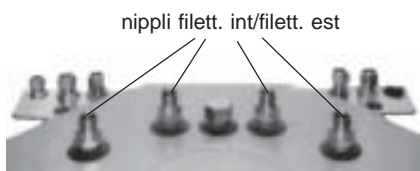

- Guarnire tutti i tronchetti filettati del bollitore e montarvi i nippoli filett. int/filett. est. del giunto autobloccante. Se non viene allacciata nessuna conduttura di ricircolo, l'attacco sul bollitore va chiuso col cappello fornito.
- Inserire lo scaldacqua ad accumulo SW 120, CSW 120 a raso nella guida della mensola-attacchi, e livellare a quota 790 mm agendo sui piedini.

Montaggio delle tubazioni

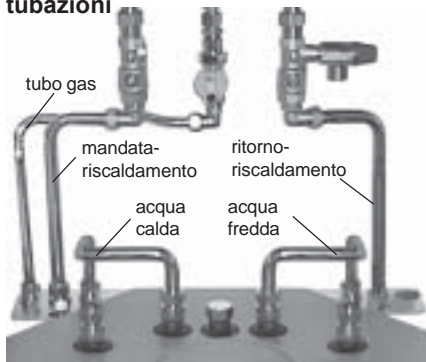

A scanso di difficoltà nel montaggio delle tubazioni, montare le condutture d'alimentazione nel seguente ordine: attacco-gas, mandata-riscaldamento, ritorno-riscaldamento, acqua calda, acqua fredda.

- Tagliare a misura su entrambi i lati il tubo del gas che parte dal kit di collegamento. Inserire i dadi a risvolto e gli anelli autobloccanti e infilare le bussole di sostegno nel tubo del gas. Infilare il tubo del gas nel gomito del rubinetto-gas a sfera e nel nipplo doppio della mensola-attacchi e avvitarlo ermeticamente coi giunti autobloccanti.
- Tagliare a misura su entrambi i lati i tubi di mandata e di ritorno-riscaldamento che partono dal kit di collegamento. Inserire dadi a risvolto e anelli autobloccanti e infilare le bussole di sostegno nei tubi di mandata e ritorno del riscaldamento. Infilare i tubi nel gomito della saracinesca d'impianto diritta e nel nipplo doppio della mensola-attacchi, avvintandoli ermeticamente coi giunti autobloccanti.
- Tagliare a misura su entrambi i lati il tubo dell'acqua calda che parte dal kit di collegamento e infilare le bussole di sostegno nel tubo dell'acqua calda. Infilare il tubo dell'acqua calda nel nipplo doppio del bollitore e in quello della mensola-attacchi e avvitarlo ermeticamente col giunto autobloccante.
- Allacciamento dell'acqua fredda senza gruppo di sicurezza: tagliare a misura su entrambi i lati il tubo dell'acqua fredda che parte dal kit di collegamento e infilare nel tubo medesimo le bussole di sostegno. Infilare il tubo dell'acqua fredda nel nipplo doppio del bollitore e in quello della mensola-attacchi e montarlo a tenuta col giunto autobloccante.
- Allacciamento acqua fredda con gruppo di sicurezza, rispettivamente con o senza riduttore di pressione: Montare il gruppo di sicurezza senza riduttore di pressione, ovvero quello con riduttore di pressione, con le sezioni di tubo fornite (del tubo dell'acqua fredda che parte dal kit di collegamento in questo caso non c'è bisogno!); tagliare a misura i tubi e montarli a tenuta con le bussole di sostegno e coi giunti autobloccanti.

Attenzione: tra bollitore e valvola di sicurezza non devono essere inseriti nè dispositivi d'intercettazione, nè filtri o altre strozzature!

Montaggio mandata-bollitore / ritorno-bollitore

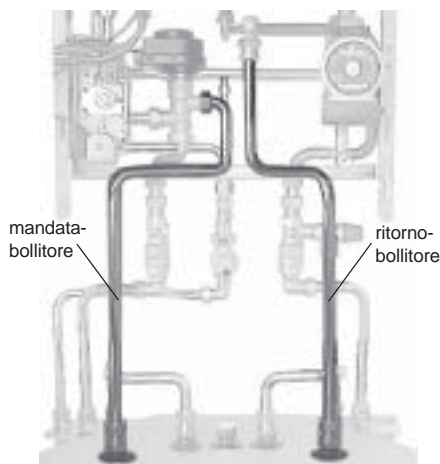

- Tagliare a misura il tubo di mandata-bollitore che parte dal kit di collegamento e inserire dado a risvolto e anello autobloccante sul lato del bollitore. Infilare la bussola di sostegno nel tubo. Avvitare il tubo di mandata-bollitore al bollitore stesso col relativo giunto autobloccante e alla valvola commutatrice a tre vie con la guarnizione piatta.
- Tagliare a misura il tubo di ritorno-bollitore che parte dal kit di collegamento e inserire dado a risvolto e anello autobloccante sul lato del bollitore. Infilare la bussola di sostegno nel tubo. Avvitare il tubo di ritorno-bollitore al bollitore stesso col relativo giunto autobloccante e alla caldaia con la guarnizione piatta.

Messa in funzione



Procedere al riempimento dell'impianto di riscaldamento e alla sua scrupolosa disaerazione. Durante il riempimento aprire ripetutamente la valvola commutatrice a tre vie agendo sulla regolazione manuale. Disaerare anche mediante l'apposita vite sul ritorno-bollitore della caldaia.

Riempire lo scalda-acqua ad accumulo.

Accendere l'apparecchio e impostare a piacere la temperatura dell'acqua agendo sulla centralina della caldaia murale:

posizione 1: 15°C

posizione 7: 60°C

posizione 9: ca. 70°C

Per ottenere un rapido aumento della temperatura dell'acqua al di sopra dei 60°C, tirare in avanti di ca. 3 mm la manopola di selezione della temperatura e farla ruotare verso destra.

Opstelling

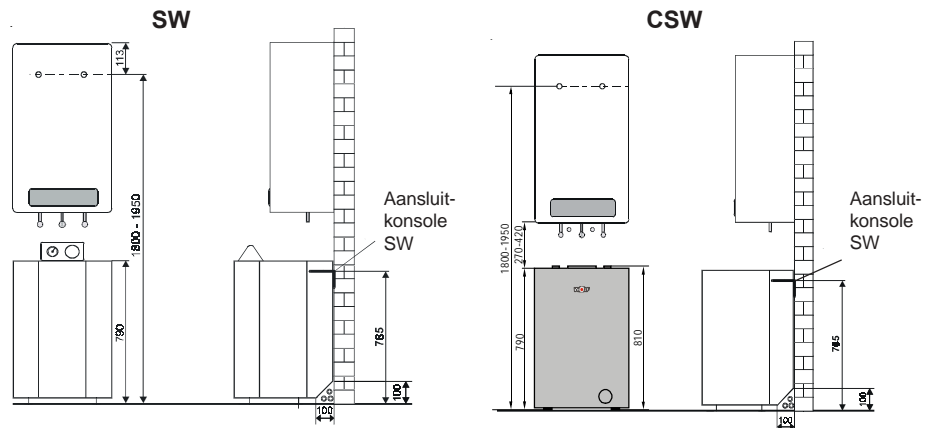

Installatie gaswandketel

Gaswandketel volgens installatievoorschriften monteren.

Let op: Gaswandketel en boiler-warmwaterbereider moeten recht onder elkaar geplaatst worden.

Montage aansluitkonsole

Aansluitkonsole SW / CSW midden onder de gaswandketel aan de wand bevestigen. Hierbij rekening houden met een hoogte van 785 mm. De leidingen voor aanvoer, retour, koud-, warmwater, gas, afvoer en eventuele cirkulatie, volgens schets, op de aansluitkonsole SW / CSW aansluiten.

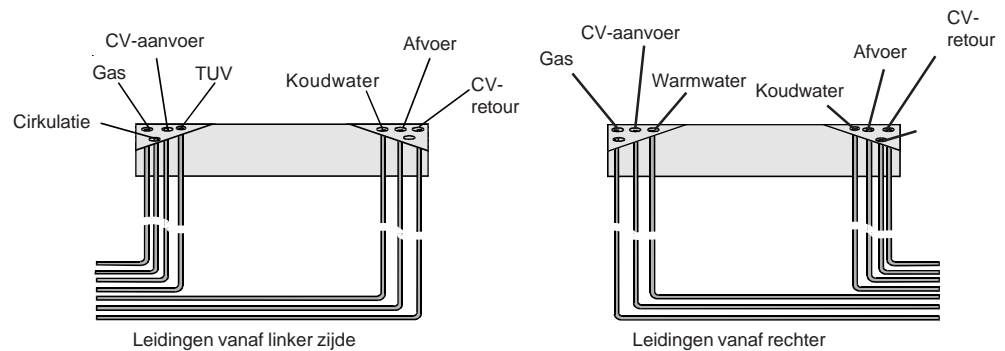

Let op: Indien een veiligheidsgroep met drukreducereventiel op de boiler-warmwaterbereider wordt aangesloten, dan moet de cirkulatie leiding altijd aan de linker zijde van de aansluitkonsole aangebracht worden.

ATTENTIE

Boiler-warmwaterbereider

Knelkoppelingen alleen monteren met bijbehorende hulzen !

Boiler-warmwaterbereider opstellen en op een hoogte van 790 mm uitrichten middels de instelbare voeten.

Knelkoppelingen Rp 3/4 x D18 op boiler-warmwaterbereider monteren voor aanvoer, retour, warm en koud water.

Schuif nu de boiler-warmwaterbereider op zijn plaats tegen de aansluitkonsole.

Let op: De vervolgens te installeren leidingstukken zijn in te korten al naar gelang de montage hoogte van de gaswandketel.

Gasaansluiting

Haakse knelkoppeling R 1/2 x D15 met leidingaansluitstuk bevestigen tussen de reeds gemonteerde gaskraan en aansluitkonsole.

CV-aanvoer/-retour

Haakse knelkoppeling R 3/4 x D18 met leidingaansluitstuk bevestigen tussen de reeds gemonteerde afsluiters en aansluitkonsole.

Warm-/koudwater

Leidingaansluitstuk warmwater in de knelkoppeling van boiler-warmwaterbereider en aansluitkonsole steken. Indien geen veiligheidsgroep/drukreducer wordt toegepast volgt aansluiting van het leidingaansluitstuk koudwater op de zelfde wijze.
Wordt er wel gebruik gemaakt van een veiligheidsgroep/drukreducer ventiel dan dient het hierbij meegeleverde aansluittoebehoren hiervan toegepast te worden.
Maak voor montage gebruik van de bijgesloten montage voorschriften.

Let op : Tussen boiler-warmwaterbereider en veiligheidsgroep mogen geen afsluiters, vuilvangers of andere vernauwingen aangebracht worden.

Boileraanvoer/-retour

Verwijder de blindstop op de gaswandketel, kort het leidingaansluitstuk boilerretour in en monteer deze.

Vervang het bochtstuk in de aanvoer van de gaswandketel door het 3-weg-omschakelventiel, kort het leidingaansluitstuk boileraanvoer in en monteer deze.
Sluit het 3-weg-omschakelventiel aan door het verwijderen van de gele eindstekker van de regeling en deze met de gele contrastekker te verbinden.

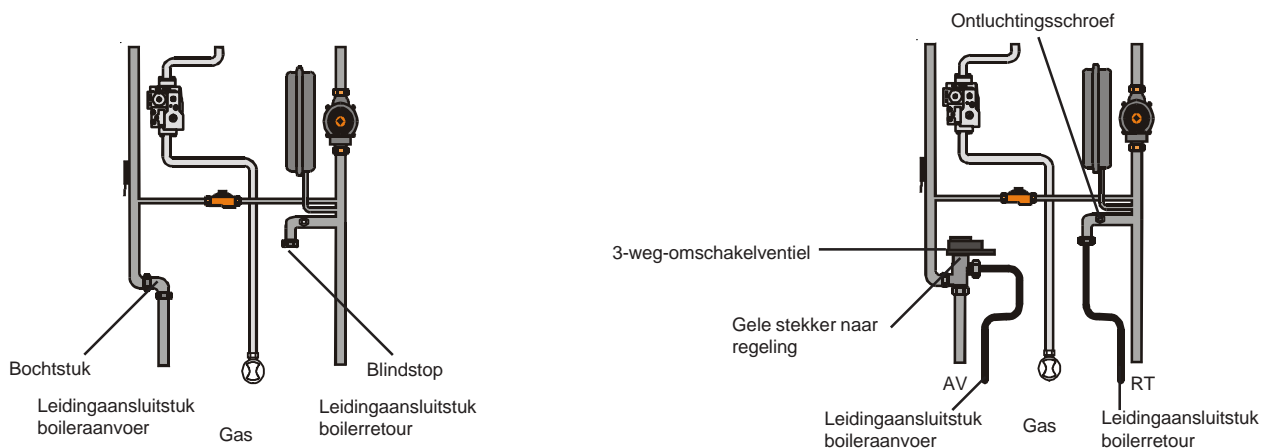
**In bedrijfname**

Installatie vullen en zorgvuldig ontluichten. Gedurende het vullen meermaals het 3-weg-omschakelventiel met de handbediening openen.
Tevens de ontluchtingsschroef van de boilerretour in de gaswandketel openen

Boiler-warmwaterbereider vullen.

Toestel inschakelen en de gewenste warmwatertemperatuur op de regeling instellen :

Stand 1	: 15 °C
Stand 7	: 60 °C
Stand 9	: ca. 70 °C

Voor het kortstondig verhogen van de warmwatertemperatuur boven 60 °C, draaiknop temperatuurinstelling boilerwater iets uittrekken en naar rechts draaien.

Rozměry a umístění

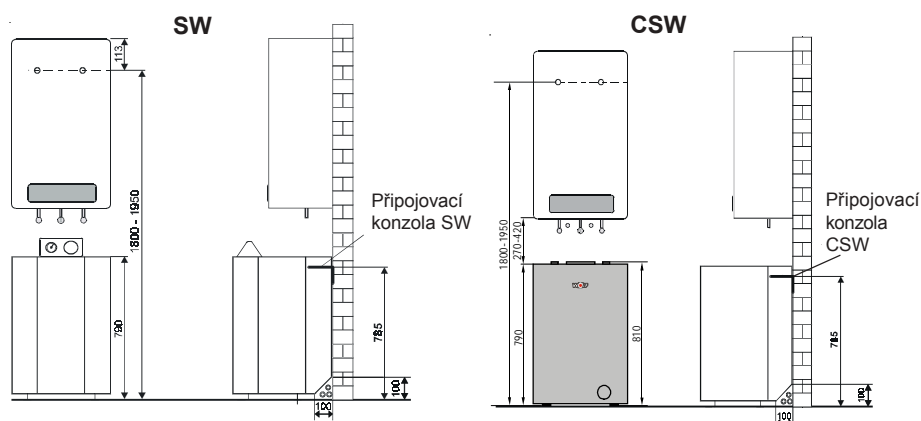

Instalace kotle

Kotel se osadí podle montážního návodu. Tato připojovací sada je určena pro montáž nad omítku.

Pozor : kotel a zásobník pro přípravu TUV musí být osazeny souose, pod sebou.

Montáž připojovací konzoly

Připojovací konzola SW se připevní na zed souose pod kotel. Je třeba dodržet výšku horní hrany konzoly nad podlahou 785 mm.

Potrubí náběhu i vratky topné vody, studené i teplé užitkové vody, plynu, odpadu pojišťovacího ventilu a případné cirkulace se přivedou k připojovací konzole podle obrázku.

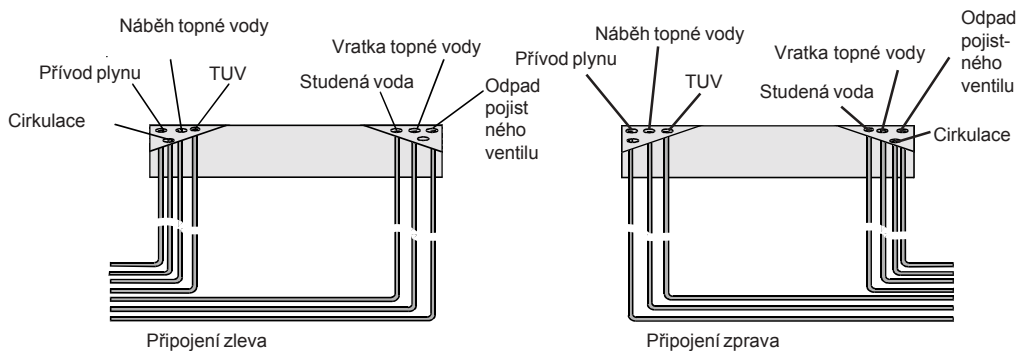

Pozor : V případě, že je použita zabezpečovací skupina s redukcí tlaku, musí být cirkulační vedení umístěno na připojovací konzole **vždy vlevo !**

POZOR

Montáž šroubení provádět pouze s použitím přiložených ochranných pouzder.

Zásobník TUV

Zásobník se osadí na nožičky a ustaví tak, aby horní hrana byla ve výšce 790 mm nad podlahou.

Přímá šroubení Rp 3/4 x D 18 pro náběh a vratku topné vody i pro přívod studené a odvod teplé užitkové vody se namontují na zásobník.

Zásobník se nasune do vedení na připojovací konzole.

Poznámka : Následující montážní délky trub se musí přizpůsobit skutáčné montážní výšce kotle.

Připojení plynu

Do uzavíracího plynového kohoutu na kotli se našroubuje rohové šroubení R 1/2 x D 15. Šroubení se napojí na plynovou trubku na přípojovací konzole.

Náběh a vratka topné vody

Na příslušné uzavírací kohouty kotle se napojí rohová šroubení R 3/4 x D18. Šroubení se napojí na příslušné trubky přípojovací konzoly.

Teplá / studená užitková voda

Přípojovací potrubí pro teplou užitkovou vodu se přimontuje do rohového šroubení na zásobníku TUV a nasune se do přípojovací konzoly. Pokud se nemontuje zabezpečovací skupina ani regulátor tlaku vody, připojí se přiložené potrubí pro studenou užitkovou vodu stejně, jako potrubí pro TUV.

Pokud je osazována zabezpečovací skupina, zvolí se jedna z obou možností z příslušenství WOLF, a to pro vodovodní síť s pracovním tlakem do 0,6 MPa zabezpečovací skupina bez redukce tlaku a pro vodovodní síť s pracovním tlakem až do 1,6 MPa zabezpečovací skupina s redukcí tlaku. Oba typy zabezpečovacích skupin se osazují mezi přípojovací konzolu a zásobník SW. Při montáži je třeba postupovat podle montážního předpisu přiloženého k zabezpečovací skupině.

Pozor : Mezi zásobníkem TUV a pojišťovacím ventilem nesmí být osazeny žádné uzavírací armatury, odlučovače nečistot nebo jiné prvky, zužující průřez potrubí.

Náběh a vratka topné vody

Záslepka potrubí vratné topné vody na kotli se sejme, potrubí vratky topné vody ze zásobníku se prodlouží a připojí.

Na náběhu topné vody v kotli se vymontuje koleno, místo něj se osadí trojcestný přepínací ventil, potrubí náběhové topné vody do zásobníku se prodlouží a připojí. Ze žlutého konektoru na regulační automatice se vyjme záslepka shodné barvy a místo ní se připojí žlutý konektor trojcestného přepínacího ventilu.

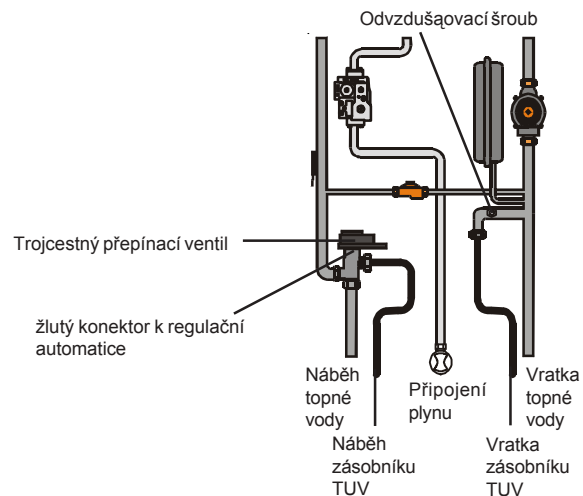
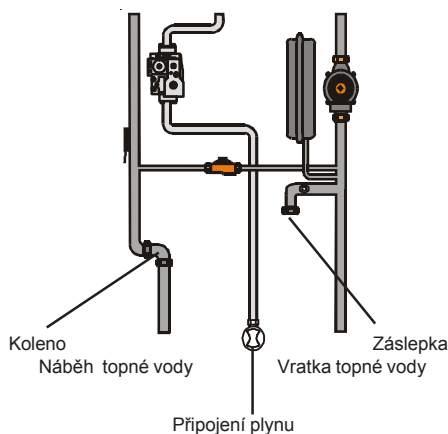
**Uvedení do provozu**

Napustit topnou soustavu a dokonale ji odvzdušnit. Při plnění je třeba několikrát otevřít třícestný přepínací ventil pomocí ručního ovládání. Je třeba odvzdušnit i potrubí vratky okruhu dobíjení zásobníku TUV pomocí odvzdušňovacího šroubu na vratné větvi topné vody v kotli.

Naplnit zásobník TUV.

Zapnout kotel a nastavit na regulační automatice požadovanou teplotu TUV
poloha ovládače 1 : 15 °C
poloha ovládače 7 : 60 °C
poloha ovládače 9 : ca 70 °C

Pro krátkodobá zvýšení teploty nad 60 °C je třeba ovladač teploty TUV povytáhnout asi 3 mm a pak otočit doprava.

Montaje de la caldera a gas (ver instrucciones de montaje)

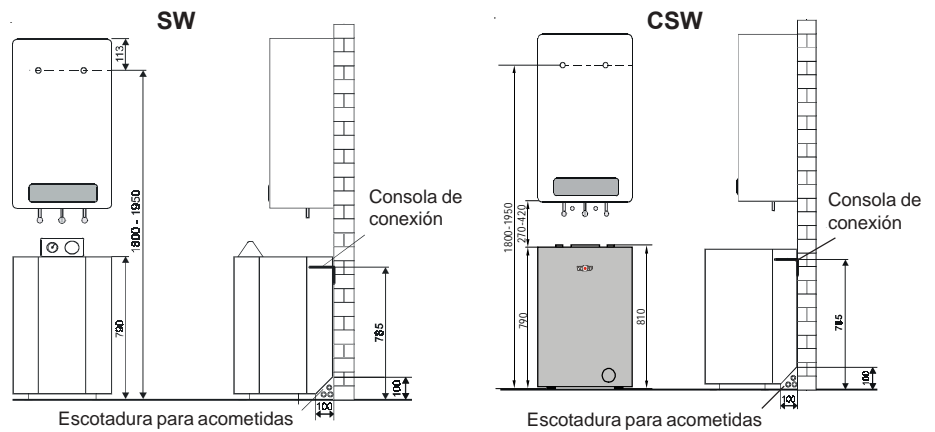

Vista general del montaje

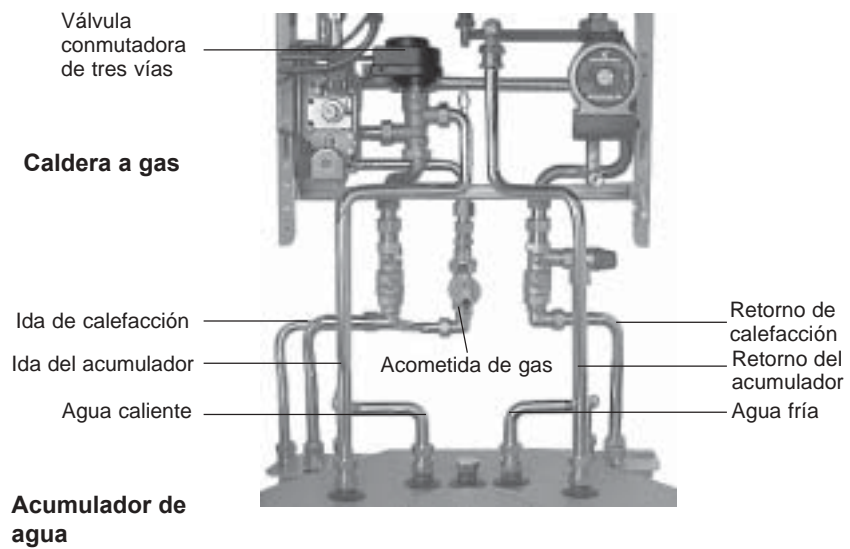

Montaje del kit de conexión

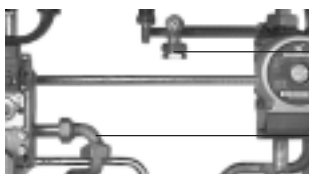

Tapón ciego

Codo

- Quitar el tapón ciego del retorno de calefacción
- Quitar el codo de la ida de calefacción

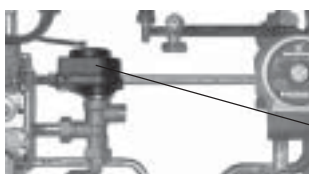

Válvula conmutadora de tres vías

- Montar la válvula conmutadora de tres vías del kit de montaje en la ida de calefacción con las juntas que se sirven con el kit.

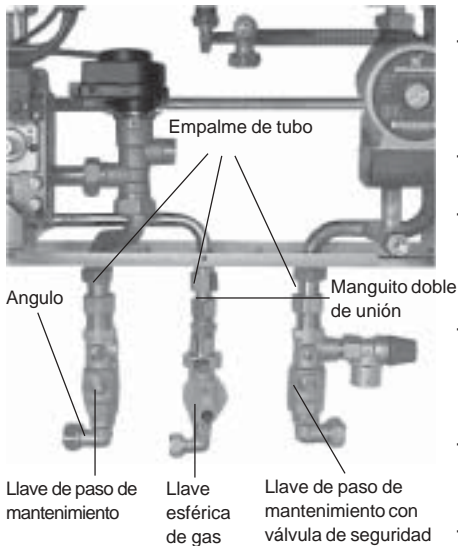

- Montar los empalmes de tubo de 3/4" para la ida de calefacción de la izquierda y el retorno de calefacción de la derecha con las juntas planas y las tuercas de unión del kit. Envolver cáñamo o teflón en la rosca de 1/2" del gas del centro de la caldera y montar empalmes de tubo.
- Encajar la llave de paso de mantenimiento y su racor de compresion en el empalme de tubo de la izquierda y fijarla sin apretar.
- Encajar la llave de paso de mantenimiento con conexión para válvula de seguridad en el empalme de tubo de la derecha y fijarla sin apretar. Envolver cáñamo o teflón en la conexión para la válvula de seguridad.
- Envolver cáñamo o teflón en un lado del manguito doble de unión y roscar el conjunto de paso en la llave esférica de gas. Encajar ésta y el racor de compresion en el empalme de tubo central y fijarla sin apretar.
- Las piezas podrán ser desplazadas si es preciso mientras dure el montaje. Una vez terminado éste, apretar a fondo los racores de compresion.
- Envolver cáñamo o teflón en un lado de los ángulos del kit de conexión y montarlos en la ida de calefacción, el retorno de calefacción y la llave esférica de gas.

Montaje de la consola de conexión

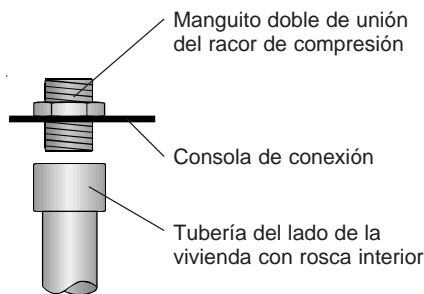

Manguito doble de unión de la consola de conexión

Atención: La caldera a gas y el acumulador de agua se deben montar centrados entre sí.

- Fijar a la pared la consola de conexión, centrada con la caldera, ¡Tener en cuenta la cota de 785 mm!
- Tender hasta la consola de conexión las tuberías de la vivienda para ida, retorno, agua fría, agua caliente, gas, desagüe de la válvula de seguridad y, en su caso, recirculación, tal como se indica en la figura. Las tuberías deben llevar rosca interior en el extremo y llegar hasta la consola de conexión.

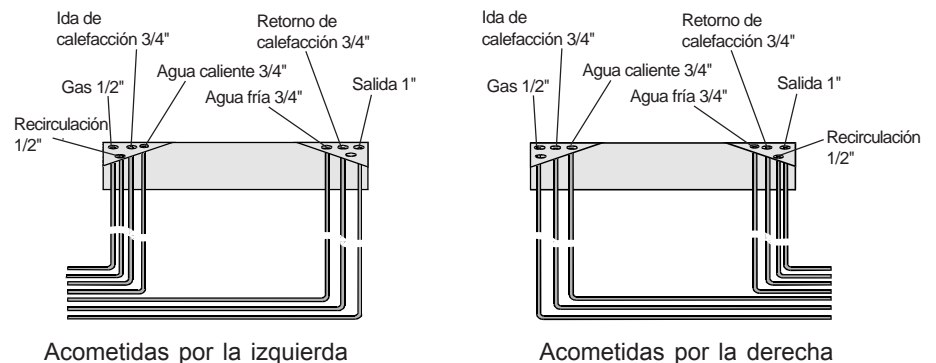

Atención: Las acometidas del lado de la vivienda deben tenderse de manera que el acumulador de agua SW 120 / CSW 120 se pueda colocar a ras de la pared.

- Envolver cáñamo o teflón en un lado del racor de compresion y roscar éste en la consola de conexión con las tuberías que llegan de la vivienda.

Preparación del acumulador de agua SW 120 / CSW 120



- Envolver cáñamo o teflón en todos los empalmes roscados del acumulador y montar los manguitos de unión I/E del racor de compresion. Si no se conecta tubería de recirculación, hay que cerrar la conexión al acumulador con el tapón hembra que se sirve.
- Encajar el acumulador de agua SW 120 / CSW 120 a ras con la guía de la consola de conexión y nivelar con las patas a la cota de 790 mm.

Montaje de las tuberías

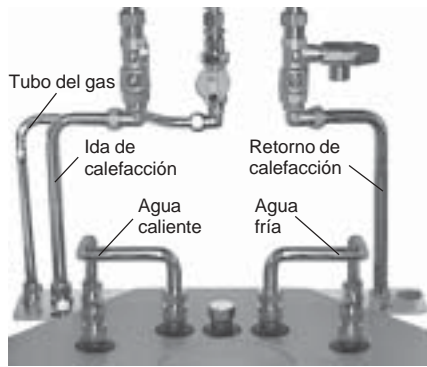

Para que no surjan problemas en el montaje de las tuberías, montarlas en el orden siguiente: conexión del gas, ida de calefacción, retorno de calefacción, agua caliente y agua fría.

- Cortar a la medida por ambos extremos el tubo de gas del kit de conexión. Encajar tuercas de unión y racores de compresión e insertar casquillos de empalme en el tubo de gas.

Colocar el tubo de gas en el ángulo de la llave esférica de gas y en el manguito doble de unión de la consola de conexión y atornillar a fondo con los racores de compresión.

- Cortar a la medida por ambos extremos el tubo de ida de calefacción y el tubo de retorno de calefacción del kit de conexión.

Encajar tuercas de unión y racores de compresión e insertar casquillos de empalme en el tubo de ida de calefacción y en el tubo de retorno de calefacción.

Colocar los tubos en el ángulo de la llave de paso de mantenimiento y en el manguito doble de unión de la consola de conexión y atornillar a fondo con los racores de compresión.

- Cortar a la medida por ambos extremos el tubo de agua caliente del kit de conexión y colocar casquillos de empalme en el tubo de agua caliente.

Colocar el tubo de agua caliente en el manguito doble de unión del acumulador y el manguito doble de unión en la consola de conexión y atornillar a fondo con el racor de compresión.



- Conexión de agua fría sin grupo de seguridad:

Cortar a la medida por ambos extremos el tubo de agua fría del kit de conexión y colocar casquillos de empalme en el tubo de agua fría.

Colocar el tubo de agua fría en el manguito doble de unión del acumulador y el manguito doble de unión en la consola de conexión y atornillar a fondo con el racor de compresión.

- Conexión del agua fría con grupo de seguridad sin reductor de presión, o bien grupo de seguridad con reductor de presión:

Con ayuda de las piezas de tubería que se acompañan, montar el grupo de seguridad sin reductor de presión, o bien el grupo de seguridad con reductor de presión. (¡La tubería de agua fría del kit de conexión no se necesita!) Cortar a la medida las piezas de tubería y proceder a su montaje hermético con casquillos de empalme y racores de compresión.

Atención: ¡Entre acumulador y válvula de seguridad no se deben intercalar dispositivos de corte, filtros de suciedad ni otros estrechamientos!

Montaje de la ida del acumulador/ retorno del acumulador

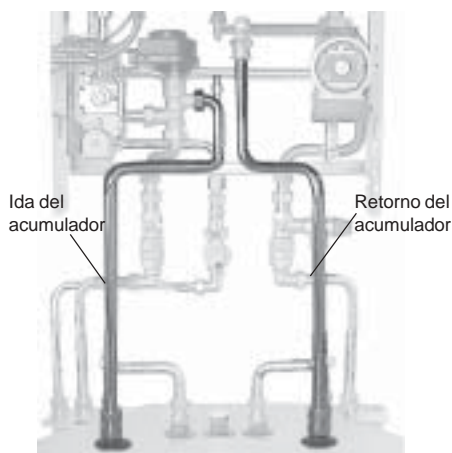

- Cortar a la medida el tubo de ida del acumulador del kit de conexión y colocar tuerca de unión y anillo de apriete en el lado del acumulador.

Colocar el casquillo de empalme en el tubo.

Atornillar el tubo de ida del acumulador en éste mediante racor de compresión y atornillar en la válvula conmutadora de tres vías con junta plana.

- Cortar a la medida el tubo de retorno del acumulador del kit de conexión y colocar tuerca de unión y anillo de apriete en el lado del acumulador.

Colocar el casquillo de empalme en el tubo.

Atornillar el tubo de retorno del acumulador en éste mediante racor de compresión y atornillar en la caldera a gas con junta plana.

Puesta en marcha



Llenar la instalación de calefacción y proceder a su purga con meticulosidad. Durante el llenado, abrir varias veces por regulación manual la válvula conmutadora de tres vías. Purgar además con el tornillo de desaireación existente en el retorno de acumulador de la caldera. Llenar el acumulador de agua.

Conectar al aparato y ajustar la temperatura de agua caliente al valor deseado en el cuadro de control de la caldera:

Posición 1: 15 °C

Posición 7: 60 °C

Posición 9: 70 °C aprox.

Para elevar momentáneamente la temperatura del agua caliente por encima de 60 °C, empujar unos 3 mm hacia delante el mando giratorio del selector de temperatura del agua caliente y girarlo hacia la derecha.

Posadowienie kotła i zasobnika

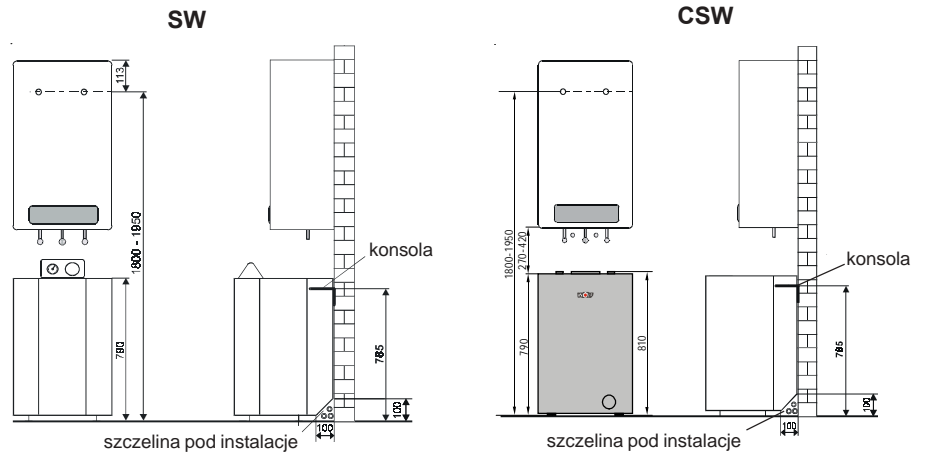

Obraz montażu całości

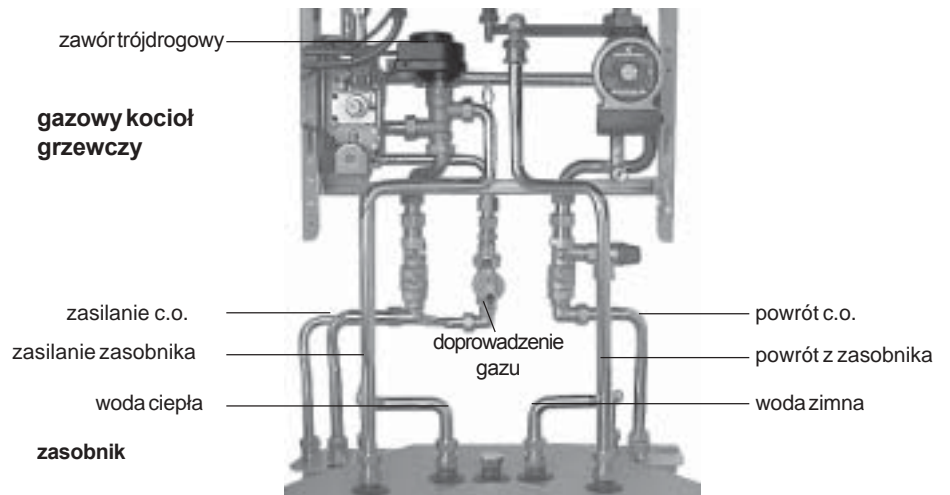

Montaż zestawu przyłączeniowego

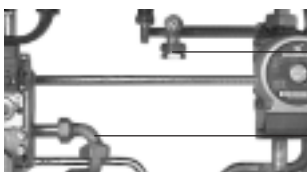

zaślepka

kolano

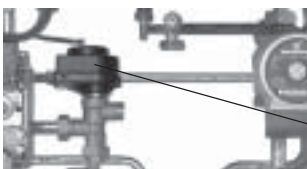

zawór
3-drogowy

- usunąć zaślepkę na powrocie c.o.
- usunąć kolanko na zasileniu c.o.

- zamontować na zasileniu c.o. zawór 3-drogowy z zestawu przyłączeniowego wraz z załączonymi uszczelnkami

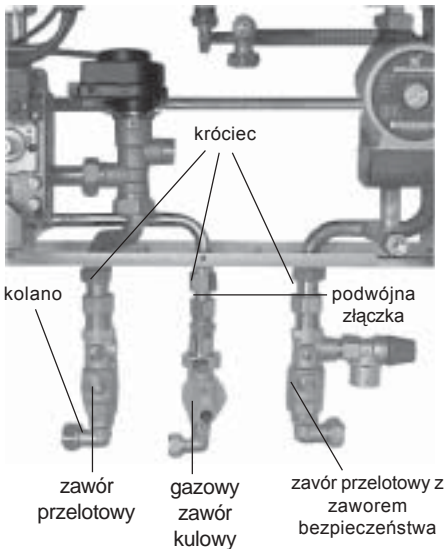

- Zamontować króćce 3/4" na zasilaniu c.o. po lewej, powrotu c.o. po prawej wraz z załączonymi uszczelkami płaskimi oraz nakrętkami złączkowymi. Gwint przyłączenia gazu 1/2" uszczelnić i zamontować króciec.
- Zawór przelotowy z zaciskową złączką wsunąć na lewy króciec i lekko zacisnąć.
- Zawór przelotowy z połączeniem zaworu bezpieczeństwa wsunąć na prawy króciec i lekko zaciągnąć. Przyłączenie zaworu bezpieczeństwa uszczelnić.
- Podwójną złączkę jednostronnie uszczelnić i wkręcić w zawór gazowy. Zawór gazowy z zaciskową złączką wsunąć na środkowy króciec i lekko dokręcić.
(Części mogą ulegać przesunięciom w czasie dalszego montażu. Po zakończeniu całego montażu zaciskowe złączki należy szczelnie dokręcić).
- Jednostronnie uszczelnić kolana z zestawu przyłączeniowego i zamontować na zasilaniu c.o., powrocie c.o. i gazowym zaworze.

Uwaga: kocioł i zasobnik muszą być zamontowane centralnie względem siebie.

Montaż konsoli

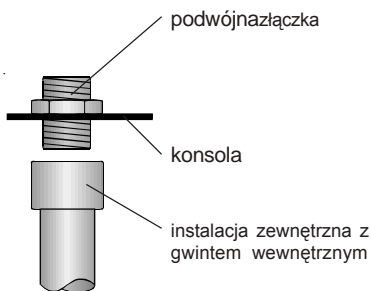

podwójna złączka na konsoli

- Konsolę zamocować na ścianie centralnie względem kotła wiszącego. Zwrócić uwagę na wymiar 785 mm.
- Zgodnie z przedstawionym rysunkiem zamontować do konsoli instalacje zasilania c.o., powrotu c.o., wody zimnej i wody ciepłej, gazu, spustu z zaworu bezpieczeństwa i cyrkulacji. Instalacje zewnętrzne muszą być zakończone gwintem wewnętrznym i sięgać bezpośrednio do konsoli.

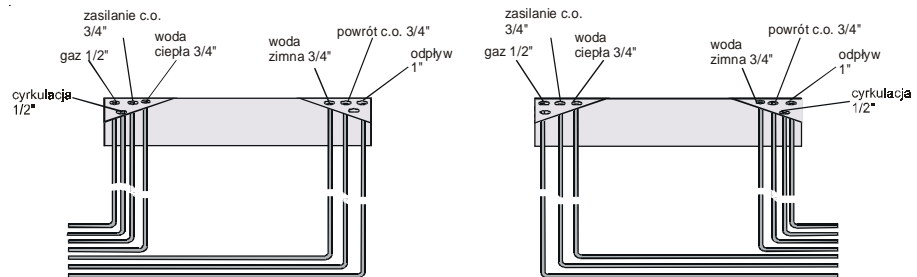

instalacje z lewej

instalacje z prawej

Uwaga: instalacje zewnętrzne muszą być tak położone, aby zasobnik SW 120 / CSW 120 mógł być posadowiony przy samej ścianie.

- Złączkę podwójną uszczelnić jednostronnie i połączyć z instalacjami zewnętrznymi do konsoli.

Przygotowanie zasobnika SW 120

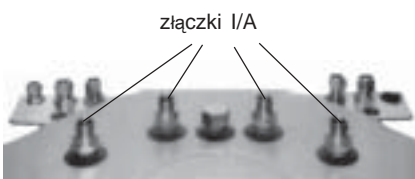

- Wszystkie króćce gwintowane uszczelnić i zamontować złączki I/A. (O ile do układu nie zostanie podłączona instalacja cyrkulacyjna, przyłączyć do zasobnika winno być zamknięte przy pomocy załączonej przysłony).
- Zasobnik SW 120 / CSW 120 ustawić centralnie do konsoli i za pomocą nóżek wyrównać do wymiaru 790 mm.

Montaż orurowania

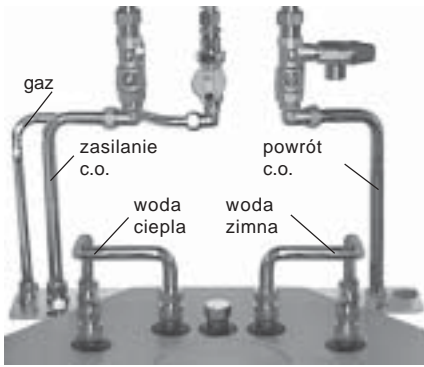

W celu zapewnienia łatwego montażu orurowania instalacje należy montować od lewej do prawej strony w następującej kolejności: przyłączenie gazu, zasilanie c.o., woda ciepła, woda zimna i powrót c.o.

- Przewód gazowy z zestawu przyłączeniowego dociąć obustronnie na właściwą długość. Nasadzić nakrętki złączkowe i pierścienie zaciskowe i tulejki na przewód gazowy. Założyć przewód na kolanie zaworu gazu i na podwójnej złączce na konsoli, po czym szczelnie dokręcić nakrętki.

- Przewód zasilania c.o. i powrotu c.o. z zestawu przyłączeniowego obustronnie dociąć na właściwą długość. Nasadzić nakrętki złączkowe i pierścienie zaciskowe i tulejki na przewody. Założyć przewody na kolania zaworów odcinających i na podwójnych złączkach na konsoli, po czym szczelnie dokręcić nakrętki.

- Przewód wody ciepłej z zestawu przyłączeniowego obustronnie dociąć na właściwą długość i wsunąć tulejki. Przewód założyć na podójne złączki na zasobniku i konsoli, po czym szczelnie przykręcić nakrętki.

- Przyłączenie wody zimnej bez grupy bezpieczeństwa: Przewód wody z zimnej z zestawu przyłączeniowego obustronnie dociąć na właściwą długość i wsunąć tulejki. Przewód założyć na podwójne złączki na zasobniku i konsoli, po czym szczelnie przykręcić nakrętki.

- Przyłączenie wody zimnej z grupą bezpieczeństwa, względnie z grupą bezpieczeństwa i zaworem redukcyjnym: Grupę bezpieczeństwa, względnie grupę bezpieczeństwa i zawór redukcyjny zamontować z załączonymi częściami orurowania. (Przewód wody zimnej z zestawu przyłączeniowego nie jest potrzebny!) Części orurowania przyciąć na długość i zamontować szczelnie z tulejkami oraz zaciskowymi złączkami.



Uwaga: Pomiędzy zasobnikiem i zaworem bezpieczeństwa nie mogą być zainstalowane żadne urządzenia odcinające, filtr lub przewężenia!

Montaż - zasilanie/powrót c.o.

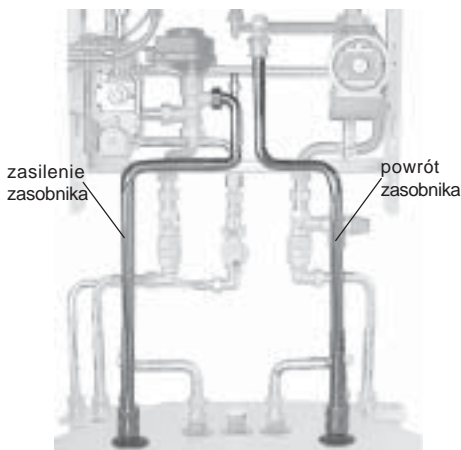

- Przewód zasilania zasobnika z zestawu przyłączeniowego dociąć na długość i po stronie zasobnika nasadzić nakrętkę złączkową i pierścień zaciskowy. Do przewodu wsunąć tuleję. Przewód przykręcić do zasobnika zaciskową złączką, a do zaworu 3-drogowego zaciskową złączką z uszczelką płaską.

- Przewód powrotu zasobnika z zestawu przyłączeniowego dociąć na długość i po stronie zasobnika nasadzić nakrętkę złączkową i pierścień zaciskowy. Do przewodu wsunąć tuleję. Przewód przykręcić do zasobnika zaciskową złączką, a do kotła zaciskową złączką z uszczelką płaską.

Uruchomienie

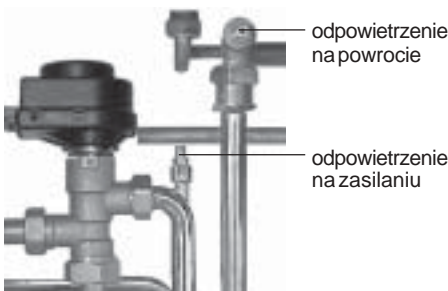

Kocioł napełnić i bardzo starannie odpowietrzyć. W czasie napełniania śrubami odpowietrzać instalację na zasilaniu i powrocie zasobnika.

Napełnić zasobnik.

Włączyć kocioł i ustawić żądaną temperaturę zasobnika.

Rozměry a umístění

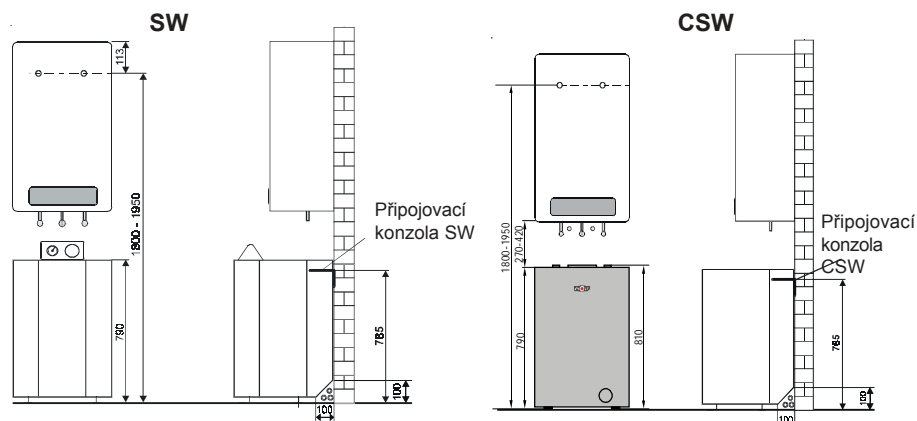

Instalace kotle

Kotel se osadí podle montážního návodu. Tato připojovací sada je určena pro montáž nad omítku.

Pozor: kotel a zásobník pro přípravu TUV musí být osazeny souose, pod sebou.

Montáž připojovací konzoly

Připojovací konzola SW / CSW se připevní na zed souose pod kotel. Je třeba dodržet výšku horní hrany konzoly nad podlahou 785 mm.

Potrubí náběhu i vratky topné vody, studené i teplé užitkové vody, plynu, odpadu pojišťovacího ventilu a případné cirkulace se přivedou k připojovací konzole podle obrázku.

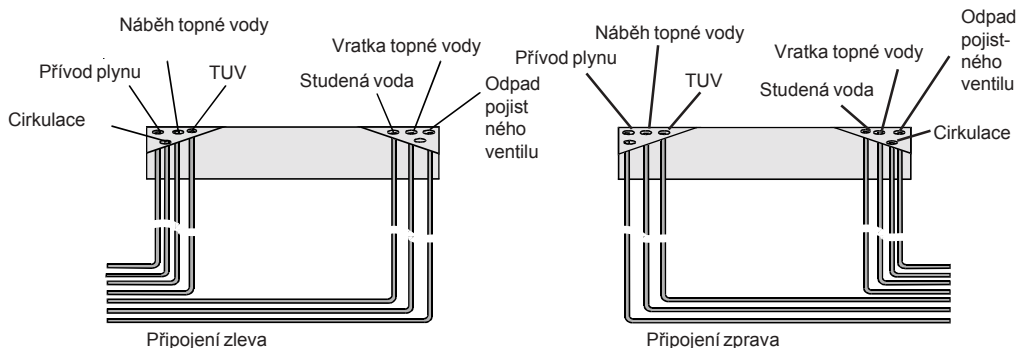

Pozor: V případě, že je použita zabezpečovací skupina s redukcí tlaku, musí být cirkulační vedení umístěno na připojovací konzole **vždy vlevo!**

POZOR

Zásobník TUV

Montáž šroubení provádět pouze s použitím přiložených ochranných pouzder.

Zásobník se osadí na nožičky a ustaví tak, aby horní hrana byla ve výši 790 mm nad podlahou.

Přímá šroubení Rp 3/4 x D 18 pro náběh a vratku topné vody i pro přívod studené a odvod teplé užitkové vody se namontují na zásobník.

Zásobník se nasune do vedení na připojovací konzole.

Poznámka: Následující montážní délky trub se musí přizpůsobit skutěčně montážní výšce kotle.

Připojení plynu

Do uzavíracího plynového kohoutu na kotli se našroubuje rohové šroubení R 1/2 x D 15. Šroubení se napojí na plynovou trubku na připojovací konzole.

Náběh a vratka topné vody

Na příslušné uzavírací kohouty kotle se napojí rohová šroubení R 3/4 x D18. Šroubení se napojí na příslušné trubky připojovací konzoly.

Teplá / studená užitková voda

Připojovací potrubí pro teplou užitkovou vodu se přimontuje do rohového šroubení na zásobníku TUV a nasune se do připojovací konzoly. Pokud se nemontuje zabezpečovací skupina ani regulátor tlaku vody, připojí se přiložené potrubí pro studenou užitkovou vodu stejně, jako potrubí pro TUV. Pokud je osazována zabezpečovací skupina, zvolí se jedna z obou možností z příslušenství WOLF, a to pro vodovodní síť s pracovním tlakem do 0,6 MPa zabezpečovací skupina bez redukce tlaku a pro vodovodní síť s pracovním tlakem až do 1,6 MPa zabezpečovací skupina s redukcí tlaku. Oba typy zabezpečovacích skupin se osazují mezi připojovací konzolu a zásobník SW / CSW. Při montáži je třeba postupovat podle montážního předpisu přiloženého k zabezpečovací skupině.

Pozor: Mezi zásobníkem TUV a pojišťovacím ventilem nesmí být osazeny žádné uzavírací armatury, odlučovače nečistot nebo jiné prvky, zužující průřez potrubí.

Náběh a vratka topné vody

Záslepka potrubí vratné topné vody na kotli se sejme, potrubí vratky topné vody ze zásobníku se prodlouží a připojí.

Na náběhu topné vody v kotli se vymontuje koleno, místo něj se osadí trojcestný přepínací ventil, potrubí náběhové topné vody do zásobníku se prodlouží a připojí. Ze žlutého konektoru na regulační automatice se vyjme záslepka shodné barvy a místo ní se připojí žlutý konektor trojcestného přepínacího ventilu.

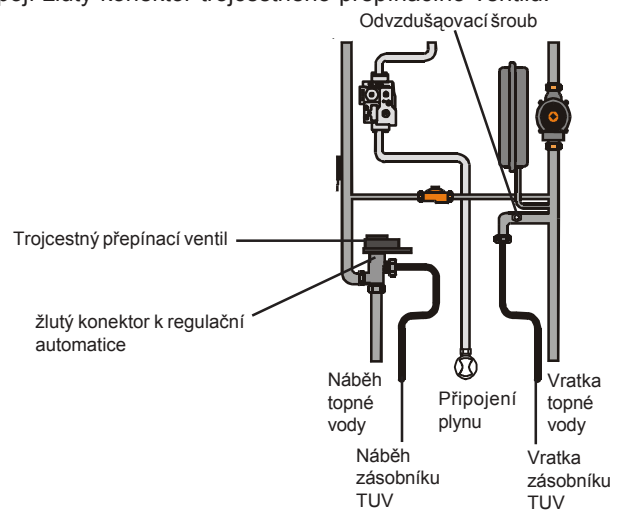
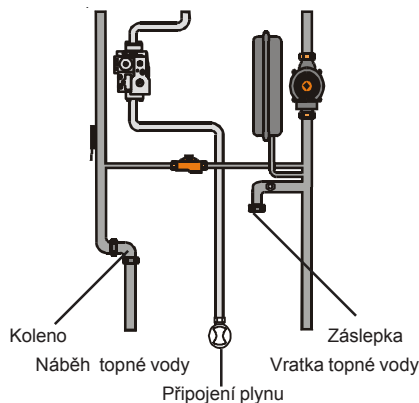

Uvedení do provozu

Napustit topnou soustavu a dokonale ji odvzdušnit. Při plnění je třeba několikrát otevřít třicestný přepínací ventil pomocí ručního ovládání. Je třeba odvzdušnit i potrubí vratky okruhu dobíjení zásobníku TUV pomocí odvzdušňovacího šroubu na vratné větvi topné vody v kotli.

Naplnit zásobník TUV.

Zapnout kotel a nastavit na regulační automatice požadovanou teplotu TUV
poloha ovládače 1 : 15 °C
poloha ovládače 7 : 60 °C
poloha ovládače 9 : ca 70 °C

Pro krátkodobá zvýšení teploty nad 60 °C je třeba ovladač teploty TUV povytáhnout asi 3 mm a pak otočit doprava.

